



CAMEO *PLUS*

Посібник користувача

Зміст

Що в коробці?	1
Зніміть упаковку з машини	2
Зареєструйте свою машину	3
Завантажте та встановіть Silhouette Studio®.....	4
Отримайте безкоштовну 1-місячну базову підписку	5
Доступ до 100 безкоштовних дизайнів у вашій бібліотеці	6
Підключіть Cameo Plus	6
Навігація Silhouette Studio®	7
Вкладки навігації	8
Область дизайну	9
Панелі	9
Інструменти малювання	10
Прості форми	10
Текст.....	11
Бібліотека	12
Увійти	12
Упорядкуйте свою бібліотеку	13
Пошук у бібліотеці дизайнів	14
Використовуйте дизайни з бібліотеки	14
Показати розділений екран бібліотеки.....	15
Магазин Silhouette Design	16
Завантажити дизайни	17
Панель надсилання	18
Підготуйте Cameo Plus	19
Розмістіть матеріал на килимку для різання	19
Увімкніть Cameo Plus	19
Завантажте інструмент.....	20
Відрегулюйте ролики	22
Завантажте матеріал	23
Вирізати дизайн	24
Різання без мату (Kiss-cut).....	25
Різання без килимка (Виріз з висувним кутом)	29
Скасувати вирізання	29
Підключення Bluetooth®.....	30
Де знайти більше інформації.....	30

Що в коробці?

Silhouette Cameo® Plus поставляється з елементами, наведеними в наступному списку. Перш ніж продовжити використовувати машину, переконайтеся, що в комплекті є всі елементи. Якщо вам не вистачає будь-яких перелічених нижче елементів, зв'яжіться з нами support@silhouetteamerica.com.

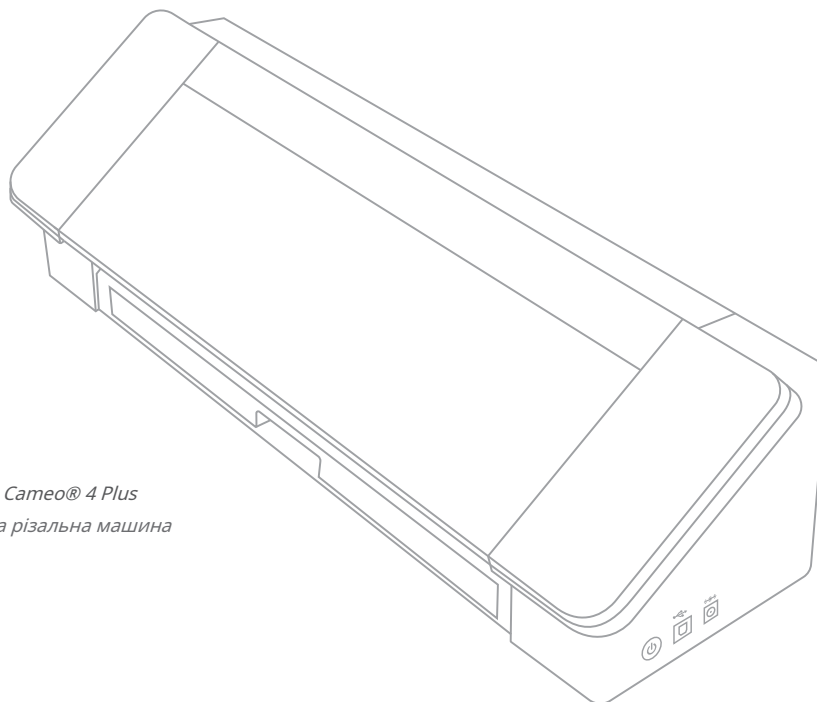

Silhouette Cameo® 4 Plus
настільна різальна машина

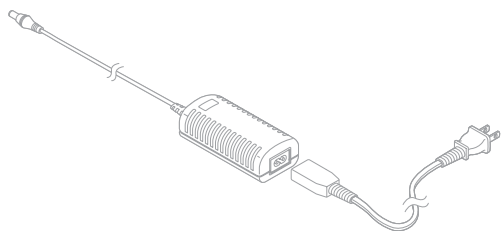

Адаптер кондиціонера та
кабель живлення

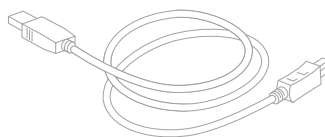

кабель USB

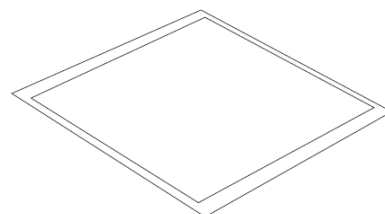

Килимок для різання *Cameo Plus*

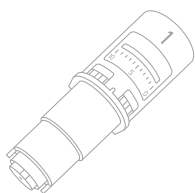

AutoBlade

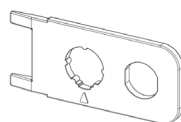

Портативний
регулятор леза



Інструмент перо ескізу
адаптер

Зніміть упаковку з машини

Існують смужки стрічки, картону та пінопласту для фіксації рухомих частин Cameo Plus на місці під час транспортування, щоб запобігти будь-якому пошкодженню машини.

Візьміть Cameo Plus із коробки та видаліть смужки стрічки, які утримують кришку та будь-які деталі машини на місці.

Зніміть три виступи, які утримують прозорі пластикові кришки на передній частині апарата; ви знімете дві частини на бічних панелях і частину вздовж верхньої частини машини.

Далі трохи підніміть кришку та посуньте її назад. Видаліть стрічку, картонну вставку та будь-які шматки пінопласту, які ви бачите тут.

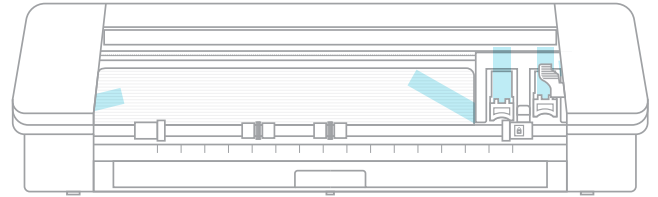
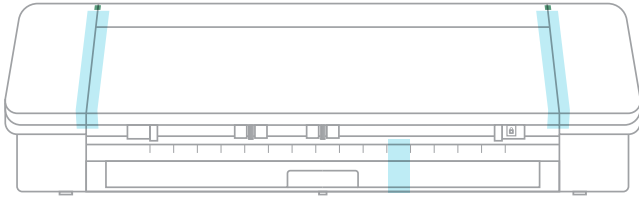

Не забудьте зняти смужку стрічки на задній частині верстата, яка утримує поперечний нож.



Зареєструйте свою машину

Перейти до SilhouetteAmerica.com/setup щоб виконати всі належні кроки для налаштування вашої машини. Перше, що потрібно зробити, це створити обліковий запис Silhouette, якщо це необхідно, і зареєструвати свою машину. Виконавши цей крок, ви отримаєте доступ до своїх 100 безкоштовних дизайнів у вашій бібліотеці Silhouette.

Якщо у вас є обліковий запис, введіть свої облікові дані та натисніть «Увійти».

Якщо у вас немає облікового запису Silhouette, натисніть посилання «Зареєструватися БЕЗКОШТОВНО». Заповніть свою інформацію. Коли ви закінчите, натисніть кнопку «Створити обліковий запис».

Далі ви введете свою адресу. Після надсилання цієї інформації ви побачите цей екран, за допомогою якого зареєструєте свою машину. Ви введете серійний номер своєї машини. Ви можете знайти цю інформацію на наклейці на задній панелі вашого пристрою з правого боку. Ви також введете дату покупки та місце покупки.

У наступному розділі надається інформація про гарантію, якщо вона застосовна. Після того, як ви пройшли цей процес реєстрації, ви можете продовжити налаштування машини.

Завантажте та встановіть Silhouette Studio®

Перейдіть до кроку 2 SilhouetteAmerica.com/setup щоб завантажити останню версію Silhouette Studio®. Натисніть свою операційну систему (Mac або Windows) і дотримуйтесь підказок на комп'ютері, щоб завершити встановлення.

Програмне забезпечення необхідне для роботи машини для різання Cameo Plus, тому не забудьте цей крок!

SILHOUETTE MACHINE SETUP

Please to follow the steps below to set up your new Silhouette Cameo® 4

STEP 1: Setup machineSTEP 2: Download & Install softwareSTEP 3: Get your FREE contentSTEP 4: Learn to use your Silhouette

STEP 2: Download & Install Software

a. Download the Silhouette Studio® software
Click on your computer type below to begin downloading the software:

MAC (64-bit)WINDOWS (64-bit)WINDOWS (32-bit)

NOTE: If you already have the Silhouette Studio® software installed from a previous Silhouette machine, it is recommended to update the software to the latest version provided here.

b. Install the Silhouette Studio® software
Once the download is finished, select to RUN the software set up and select the default installation options provided.

You may launch the software after installation is complete. You may launch the software at any time from the desktop icon created:

c. Install the Silhouette Studio® software
After installation is complete, launch the software from the desktop icon created:

Silhouette
Studio

d. Connect the Silhouette Cameo® 4

Ви дізнаєтеся більше про те, як користуватися програмним забезпеченням Silhouette Studio®, далі в посібнику. Наразі завершіть процес налаштування машини.

Отримайте безкоштовну базову підписку на 1 місяць

Після реєстрації машини Silhouette ви маєте право отримати безкоштовну 1-місячну підписку на Silhouette Design Store.

Завдяки підписці ви щомісяця отримуватимете певну кількість кредитів на придбання дизайнів. Кількість отриманих кредитів залежить від вашого рівня підписки. Підписка, з якою ви починаєте, — це базовий рівень, що означає, що ви отримуєте 25 доларів США кредитів на місяць.

Щоб отримати безкоштовну підписку на 1 місяць, почніть із магазину Silhouette Design. Ви можете зробити це, відкривши веб-браузер і перейшовши до SilhouetteDesignStore.com або натиснувши кнопку STORE у Silhouette Studio® (знаходиться у верхньому правому куті програмного забезпечення).

Увійдіть у свій обліковий запис Silhouette у Design Store. Це та сама інформація облікового запису, яку ви використовували під час реєстрації свого комп'ютера. Щоб увійти у свій обліковий запис, натисніть «Увійти» у верхньому правому куті. Введіть адресу електронної пошти та пароль і натисніть Увійти.

Під час першого відвідування Магазину дизайну після реєстрації машини Silhouette ви повинні бути автоматично перенаправлені на сторінку активації пробної підписки за адресою SilhouetteDesignStore.com/trial-subscription.

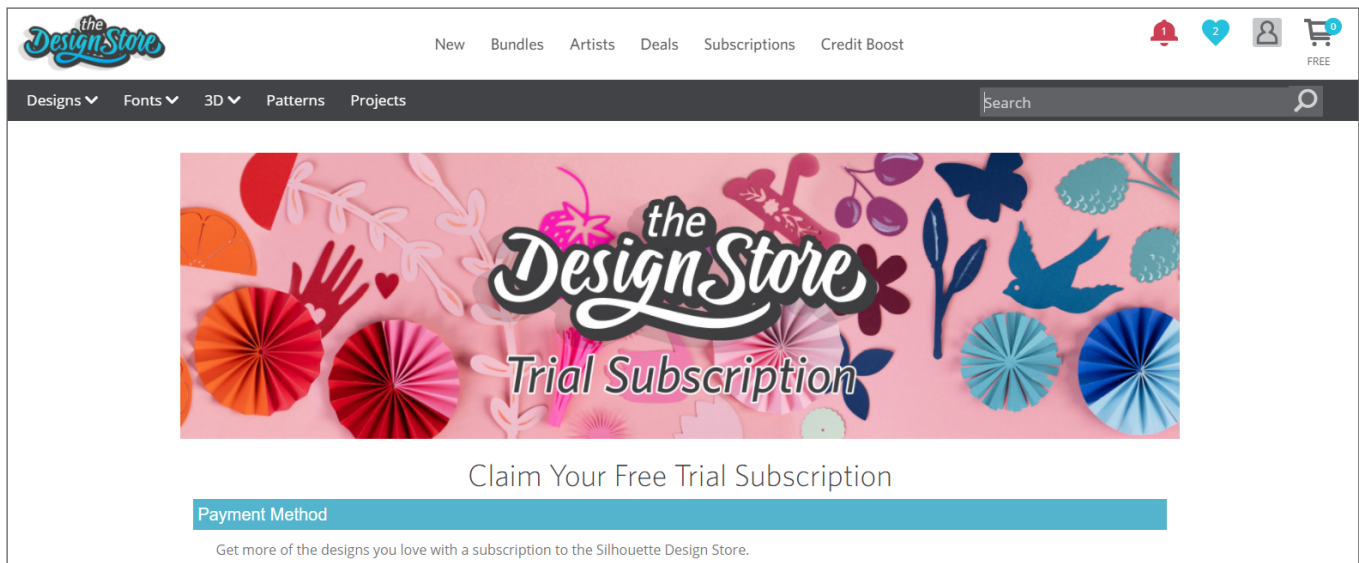

Коли ви заповните свою інформацію, перейдіть до наступного кроку, щоб переглянути та підтвердити свою підписку.

Примітка. Якщо у вас уже є активна підписка на Design Store, кредит, еквівалентний сумі підписки Trail, буде додано до доступного балансу вашого рахунку.

Отримайте доступ до 100 безкоштовних дизайнів у вашій бібліотеці

Зареєструвавши Cameo Plus, ви отримаєте доступ до 100 безкоштовних ексклюзивних дизайнів, які постачаються разом із вашою машиною.

Щоб переглянути свої безкоштовні проекти, перейдіть на вкладку «Бібліотека» в Silhouette Studio®. Програмне забезпечення запропонує вам увійти у свій обліковий запис Silhouette, якщо ви ще цього не зробили. Далі перейдіть до папок ліворуч. Натисніть «Безкоштовно з машиною», а потім «Silhouette Cameo® Plus».

ПРИМІТКА. Якщо спеціальний безкоштовний вміст для Silhouette Cameo® Plus не відображається, вийдіть із програмного забезпечення та підтвердьте реєстрацію Silhouette Cameo® Plus. Потім ви можете повторно відкрити програмне забезпечення, щоб знайти вміст. Якщо питання не зникнуть, зверніться до support@silhouetteamerica.com

ПРИМІТКА. Хоча для початкового налаштування вам потрібне підключення до Інтернету, увесь вміст у бібліотеці Silhouette можна отримати й використовувати в автономному режимі. Бібліотека Silhouette, зокрема вміст і структура бібліотеки, синхронізуються між усіма пристроями, на яких ви входите.

Підключіть Cameo Plus

Підключіть Cameo Plus до джерела живлення. Почніть із підключення кабелю та адаптера та підключення кабелю до машини Cameo Plus. Вставте шнур живлення в розетку.

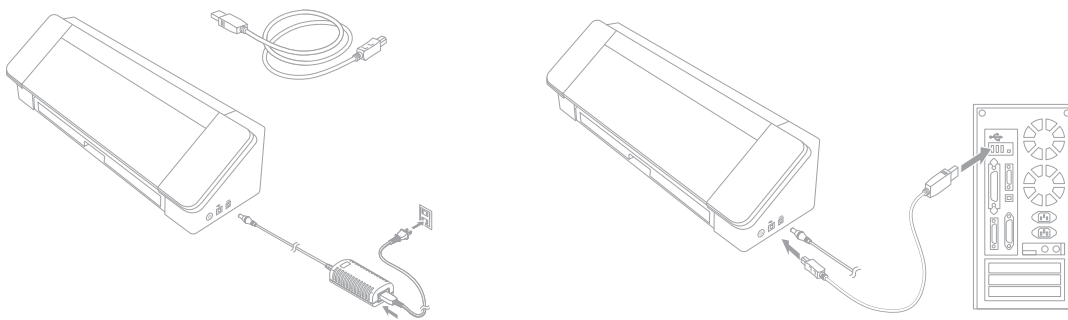

Потім підключіть машину до комп'ютера за допомогою кабелю USB. Потім натисніть круглу кнопку живлення, щоб увімкнути машину.

Якщо ви ще цього не зробили, відкрийте Silhouette Studio®. Перейдіть на вкладку «Надіслати» (у верхньому правому куті програмного забезпечення), щоб відкрити панель «Надіслати». Переконайтеся, що ваш пристрій підключено та відображає статус «Готовий».

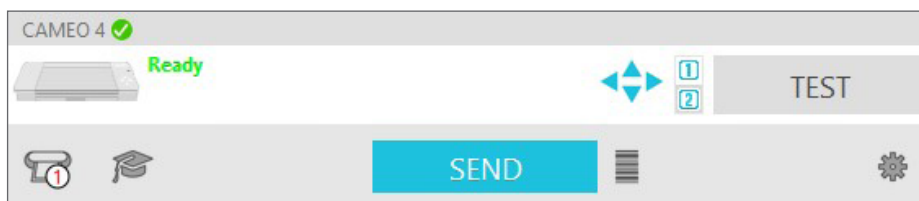

Можливо, вам знадобиться натиснути піктограму пристрою та вибрати свій пристрій, щоб він правильно підключився.

Навігація Silhouette Studio®



Тепер, коли ви завантажили Silhouette Studio®, настав час навчитися нею користуватися. Щоб відкрити Silhouette Studio®, знайдіть піктограму Silhouette Studio® на робочому столі або в меню «Пуск» на ПК чи в папці «Програми» на Mac. Двічі клацніть піктограму, щоб запустити програму.

Після завантаження Silhouette Studio® ви помітите порожню область дизайну розміром 12 на 12 дюймів на екрані, а також інструменти, які оточують цю область.

У цьому посібнику ви дізнаєтеся про основи використання програмного забезпечення. Якщо ви хочете дізнатися більше, ви можете отримати доступ до посібника з програмного забезпечення Silhouette Studio®. Посібник можна знайти на сайті SilhouetteAmerica.com/setup під кроком 6 або на сайті Silhouette101.com.

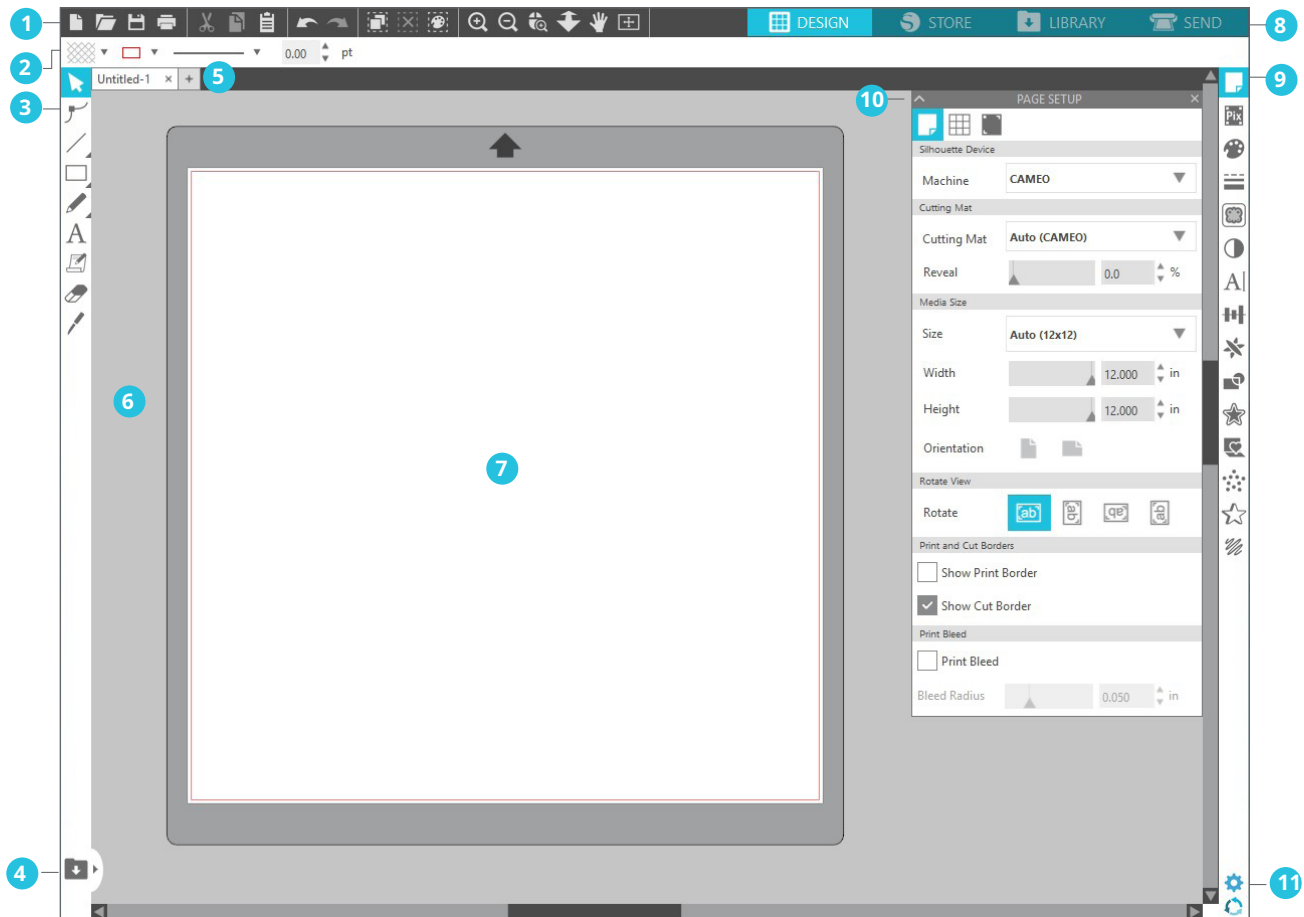

Огляд робочої зони

1. Інструменти документа — інструменти, необхідні для налаштування документа або вибору об'єктів у документі.
2. Панель інструментів швидкого доступу — ці інструменти, які з'являються, стосуються конкретного завдання, яке ви виконуєте, щоб полегшити налаштування.
3. Інструменти малювання. Інструменти малювання — це те, що ви використовуватимете для створення фігур і додавання тексту в область дизайну.
4. Розділений екран бібліотеки — ця кнопка дозволяє створити розділений екран бібліотеки/дизайну.
5. Вкладки документа. Ці вкладки використовуються для перемикання між відкритими документами.
6. Зона для зберігання (сіра) — область для зберігання можна використовувати для зберігання дизайнів, якщо ви змінюєте простір дизайну. Дизайни, залишені в цій області, не будуть вирізані чи надруковані.
7. Активна область вирізання — тут ви створите та розмістите свої проекти. Все, що залишилося в цій області, можна вирізати або роздрукувати.
8. Вкладки навігації — ці вкладки переведуть вас до певних місць у програмному забезпеченні.
9. Інструменти Silhouette Studio®. Інструменти Silhouette Studio® мають різні функції, які можна використовувати для коригування дизайну.
10. Панелі — тут з'являються панелі для інструментів Silhouette Studio®, щоб надати вам більше можливостей.
11. Параметри та теми — ці параметри дозволяють налаштувати ваші параметри та налаштування для Silhouette Studio®.

Вкладки навігації

У верхньому правому куті є чотири вкладки:

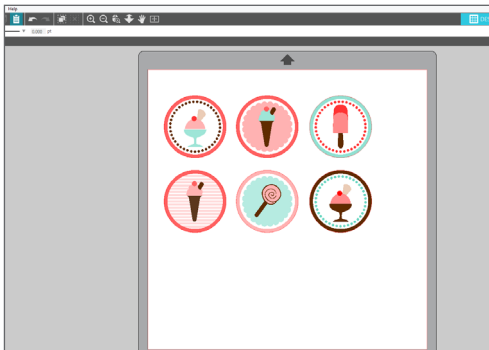

Дизайн

Ця область дизайну є вашим робочим простором для створення проектів. У цій області розташовані панелі інструментів, біла сторінка дизайну та сіра область зберігання. Перебуваючи в бібліотеці, магазині дизайну Silhouette або в меню «Надіслати», клацніть вкладку «Дизайн», щоб повернутися до сторінки дизайну.

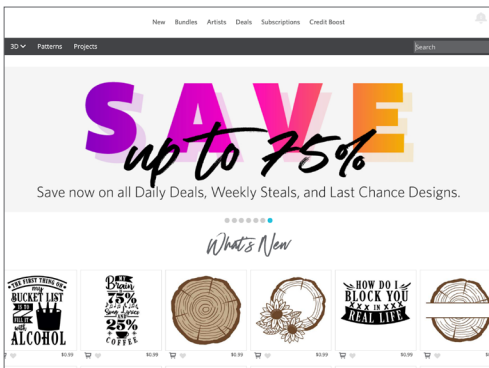

Магазин

Коли ви підключені до Інтернету, вкладка «Магазин» відкриває вікно браузера та переносить вас до магазину дизайну Silhouette, де ви можете переглядати та купувати дизайни.

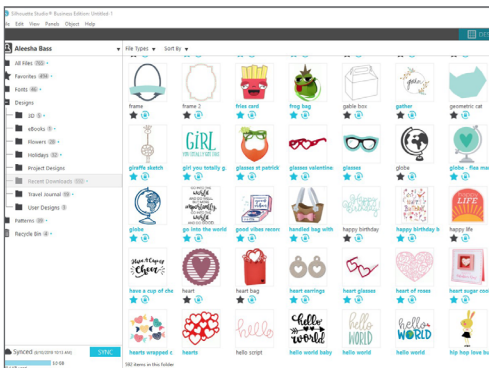

Бібліотека

Ви можете отримати доступ до збережених дизайнів із вкладки «Бібліотека». Сортуйте та впорядкуйте свої проекти будь-яким способом, додаючи папки та підпапки. Дизайни можна зберігати на комп'ютері або в бібліотеці Silhouette.

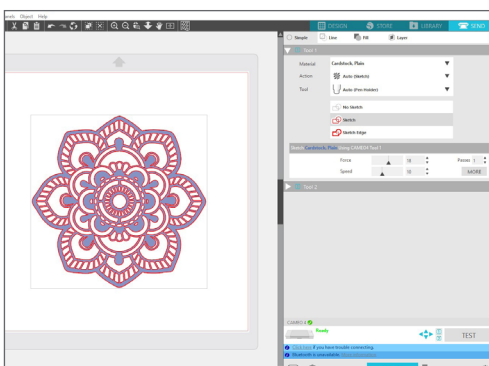

Надіслати

Вкладка «Надіслати» дозволяє налаштувати параметри вирізання для ваших дизайнів і надіслати їх у ваш Silhouette. Це меню працює подібно до меню «Надіслати для друку» в інших програмах.

Зона дизайну

Область «Дизайн» — це перша область, яку ви побачите, коли відкриєте Silhouette Studio®, і це область, у якій ви, ймовірно, проведете більшу частину часу, тому важливо навчитися використовувати її для створення своїх дизайнів.

Панелі

Кожен значок Silhouette Studio® Tool відкриває окрему панель. Панелі відкриваються в правій частині простору дизайну, поруч із значками інструментів силуету. Панель, яка відкривається за замовчуванням, — це панель «Параметри сторінки», на якій можна налаштувати простір дизайну, наприклад апарат, розмір сторінки та розмір матеріалу (або носія), з яким ви хочете працювати.

Ви можете відкривати панелі по одній або використовувати кілька панелей одночасно. Щоб використовувати кілька панелей, клацніть і перетягніть рядок імен, щоб перемістити його в нове місце, а потім клацніть інший значок, щоб відкрити наступну панель. Ви можете мати скільки завгодно відкритих панелей і переміщувати їх у будь-яке місце на екрані дизайну.

Панелі, що згортаються

Панелі можна згорнути, натиснувши стрілку в лівій частині панелі. Згортайте, переміщуйте та змінійте розташування панелей, щоб налаштувати екран саме так, як вам подобається. Коли ви закриєте панелі, ті, що знаходяться під ними, підскачуть, щоб заповнити своє місце.

Липкі панелі

Панелі липкі, тобто вони фіксуються у верхній частині області дизайну або одна до одної. Але панелі не потрібно склеювати одна з одною. Ви можете переміщувати групи панелей або окремі панелі будь-куди на екрані. Залежно від вашого проекту вам може знадобитися багато відкритих панелей для внесення коригувань за допомогою різноманітних інструментів, або ви можете захотіти відкрити лише одну панель одночасно.

Панелі, що містять кілька піктограм

Деякі панелі є панелями з одним значком, наприклад PixScan™ або Offset. Інші панелі складаються з групи пов'язаних піктограм. Ці значки доступні на панелі за допомогою окремих вкладок. Наприклад, панель «Трансформування» містить елементи «Вирівнювання», «Масштаб», «Обертання», «Переміщення» та, якщо у вас є Designer Edition, піктограми зсуву.

Режим панелі

Ви можете налаштувати режим панелі на панелі «Параметри». У розділі «За замовчуванням» ви можете вибрати спосіб відкриття панелей.

- f** Режим однієї панелі: одночасно може бути відкрита лише одна панель. Якщо у вас відкрита панель і ви клацнете іншу піктограму, ця нова панель відкриється замість панелі, яка була відкрита раніше.
- f** Режим гнучкої панелі: за замовчуванням. Подібно до режиму однієї панелі, гнучкий замінить панель у стандартному розташуванні, але не замінить панель, яку ви перемістили.
- f** Режим кількох панелей: відкриваються всі нові панелі, незалежно від того, скільки панелей уже відкрито.

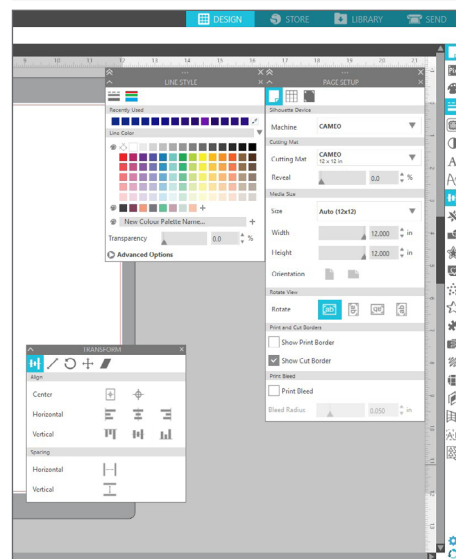
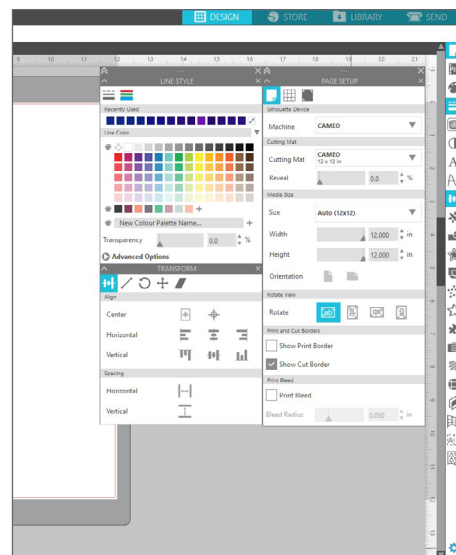

Інструменти малювання

Панель інструментів уздовж лівої частини програмного забезпечення містить інструменти, необхідні для створення та зміни основних форм і тексту.



Примітка. Якщо у вас є інші випуски Silhouette Studio® (наприклад, Silhouette Studio® Designer Edition), ви можете побачити більше інструментів для малювання, ніж у списку. Ви можете дізнатися більше про ці інструменти в посібнику до програмного забезпечення Silhouette Studio®.

Прості фігури

Лінії



Щоб намалювати лінію, виберіть інструмент «Лінія» на панелі інструментів ліворуч. Клацніть і перетягніть мишею, щоб намалювати лінію, або клацніть один раз, щоб почати лінію, і клацніть другий раз, щоб закінчити.

Утримуйте клавішу SHIFT під час створення лінії, щоб зробити ідеально вертикальну, горизонтальну або лінію 45°.

Прямокутники/квадрати



Щоб намалювати прямокутник, виберіть інструмент «Прямокутник» на лівій панелі інструментів. Клацніть і перетягніть мишею, щоб намалювати прямокутник, або клацніть один раз, щоб встановити один кут, і клацніть другий раз, щоб встановити протилежний кут.

Утримуйте клавішу SHIFT під час створення прямокутника, щоб створити ідеальний квадрат.

Утримуйте клавішу ALT (OPTION на Mac®), щоб намалювати прямокутник із центру замість кута.

Утримуйте SHIFT + ALT (SHIFT + OPTION на Mac®), щоб намалювати ідеальний квадрат із центром вашого початкового клацання.

Від руки



Щоб малювати за допомогою інструмента «Від руки», клацніть інструмент на панелі інструментів ліворуч. Ви можете вибрати звичайний інструмент Freehand або інструмент Smooth Freehand. Щоб намалювати, клацніть і перетягніть фігуру, яку ви хочете створити, у вашій області дизайну.



Щоб відкоригувати створену форму, ви можете скористатися інструментом «Редагувати точки». Цей інструмент робить точки фігури видимими та дозволяє переміщувати їх.

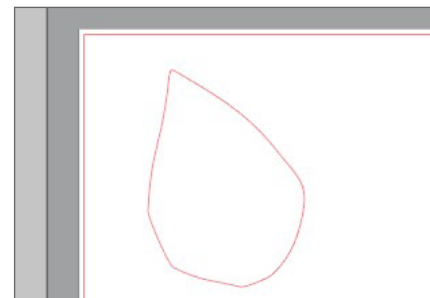
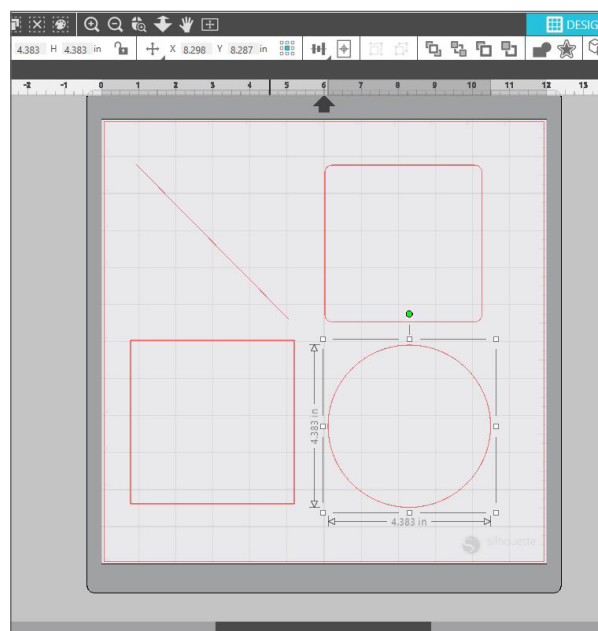

ТЕКСТ

Щоб вирізати букви чи слова за допомогою будь-якого шрифту на комп'ютері, виберіть інструмент «Текст» на панелі інструментів у лівій частині екрана. Вибравши інструмент «Текст», клацніть будь-де на сторінці та почніть вводити текст. Шрифт буде стандартним, але ви можете легко змінити його на панелі «Стиль тексту», що з'явиться.

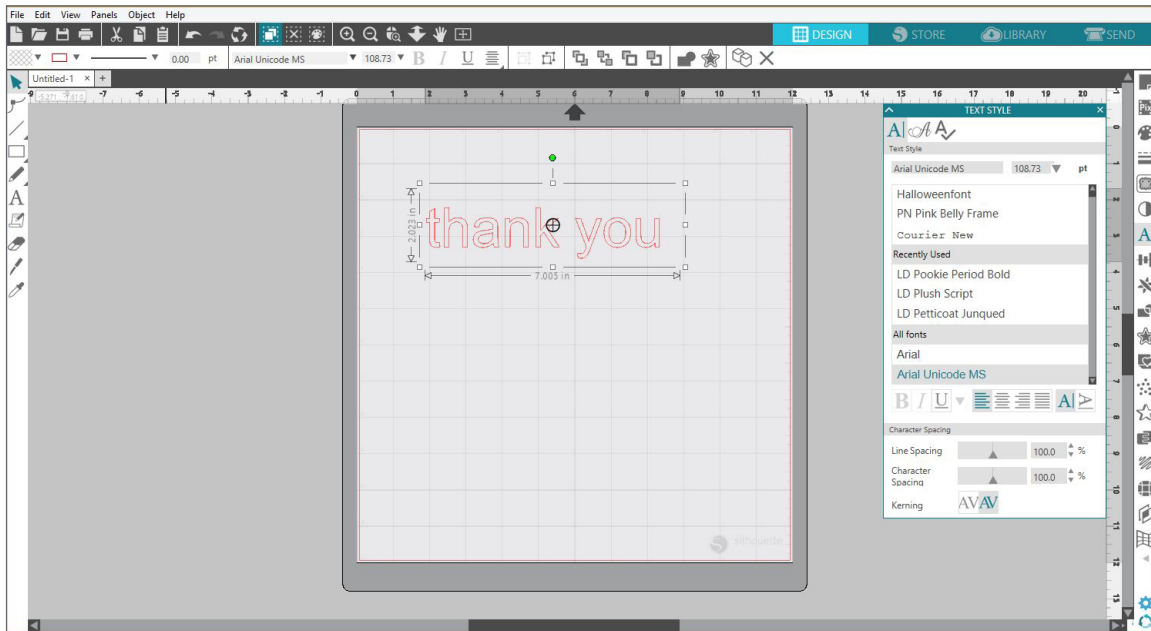

Після клацання на сторінці інструментом «Текст» з'явиться миготливий курсор. Почніть вводити будь-які літери, слова чи фрази, які ви виберете.

Поки ви вводите або редагуєте текст, у правій частині екрана з'явиться панель стилю тексту. На цій панелі ви можете змінити шрифт, розмір тексту, товщину, вирівнювання, інтервал між символами та міжрядковий інтервал. Використовуйте мишу, щоб виділити текст, перш ніж вносити зміни до шрифту, розміру, товщини тощо.

Щоб завершити введення тексту, клацніть будь-де на сторінці. Це завершить режим редагування тексту та скасує виділення тексту. Якщо вам потрібно внести зміни в текст, двічі клацніть текст на сторінці за допомогою інструмента «Вибір» (знаходиться на лівій панелі інструментів).

- f Щоб перемістити текст сторінкою, натисніть і перетягніть його в нове місце.
- f Щоб змінити розмір тексту, виділіть текст, а потім клацніть і перетягніть один із кутових маркерів керування.
- f Щоб повернути текст, виділіть текст, а потім клацніть і перетягніть зелене коло, що відображається над об'єктом.

Бібліотека

Увійти

Бібліотека – це місце, де ви знайдете будь-які проекти, придбані в магазині Silhouette Design Store. Ви також можете зберігати власні проекти у своїй бібліотеці Silhouette.

Коли ви клацаєте вкладку «Бібліотека», вам може бути запропоновано увійти у свій обліковий запис Silhouette, якщо ви цього ще не зробили. Введіть адресу електронної пошти та пароль і натисніть «Увійти». Якщо у вас ще немає облікового запису Silhouette, ви можете натиснути посилання «Зареєструватися БЕЗКОШТОВНО».

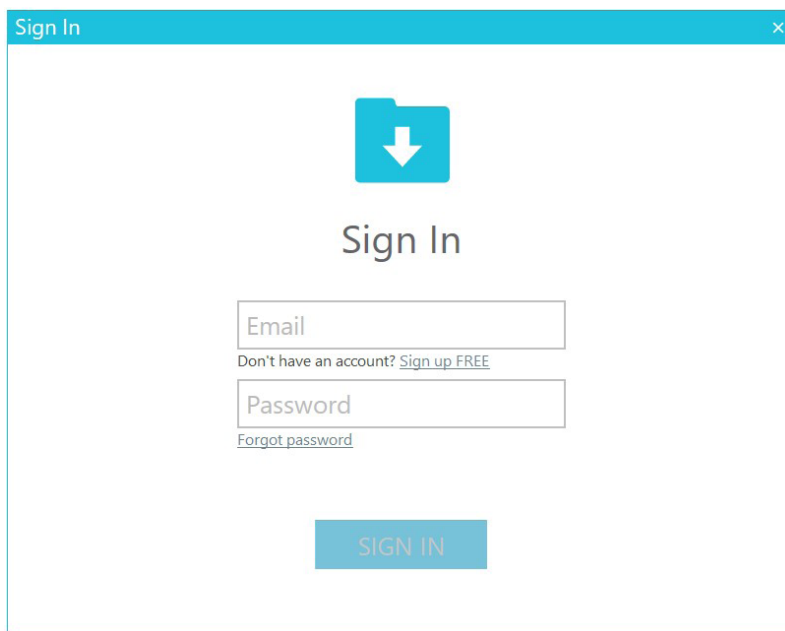

Увійшовши, ви побачите папки ліворуч і дизайни праворуч. Якщо у вас ще немає жодного дизайну, не хвилюйтеся! У вас буде достатньо часу, щоб додати дизайни пізніше.

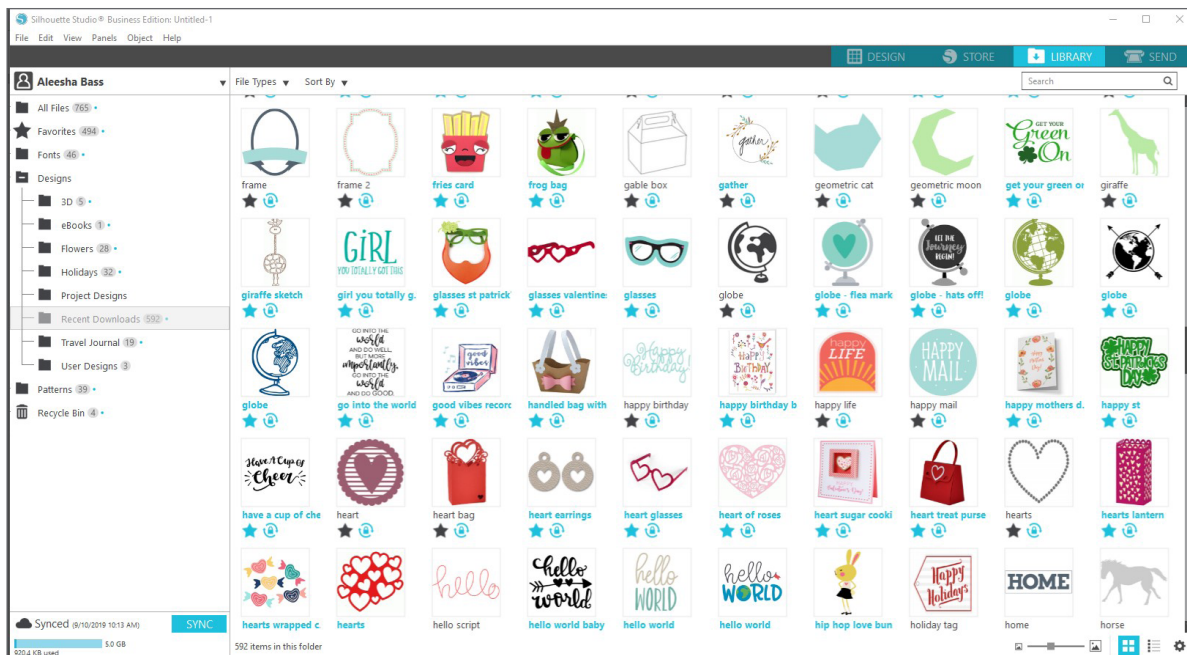

Організуйте свою бібліотеку

Ви можете впорядкувати свої проекти у своїй бібліотеці, створивши нові папки для своїх дизайнів.

Перетягніть будь-який дизайн із правого вікна до новоствореної папки на панелі папок ліворуч. Цифри в кружечках біля кожної папки вказують, скільки дизайнів міститься в кожній папці.

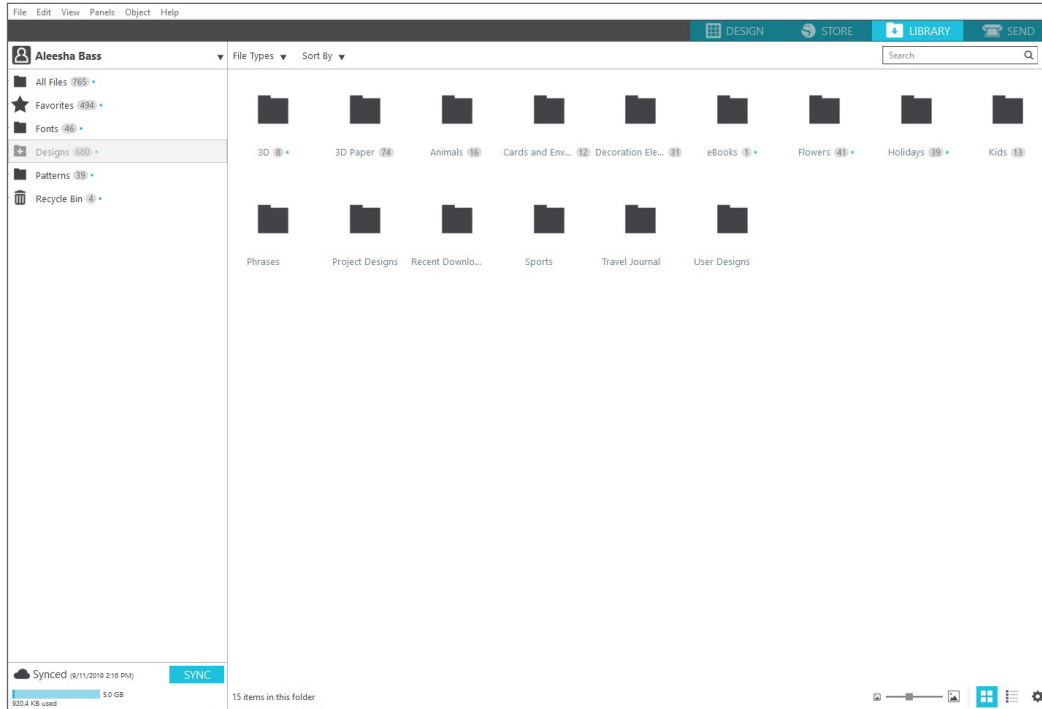

Коли ви купуєте дизайни в Silhouette Design Store, ці дизайни відобразяться у ваших останніх завантаженнях. Звіди ви можете переміщувати дизайни в різні папки.

Щоб додати папки до вашої бібліотеки, клацніть папку Designs. Клацніть правою кнопкою миші будь-яке порожнє місце в папці та виберіть «Нова папка». З'явиться нова папка під назвою «Папка без назви», але її можна перейменувати.

Продовжуйте додавати папки та вкладені папки, використовуючи той самий метод.

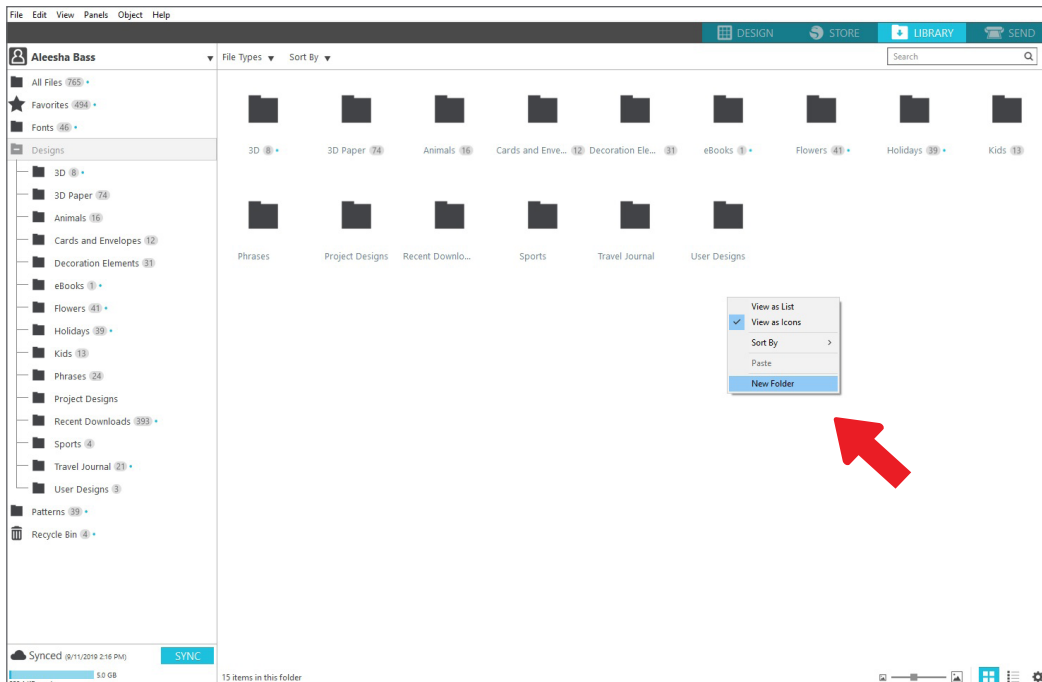

Пошук дизайнів у бібліотеці

З дизайнами, які ви купуєте в Silhouette Design Store, пов'язані певні ключові слова, що спрощує пошук конкретного дизайну. Якщо ви хочете знайти дизайн, відкрийте свою бібліотеку, натиснувши вкладку «Бібліотека». Перейдіть до вікна пошуку у верхньому правому куті та введіть ключове слово.

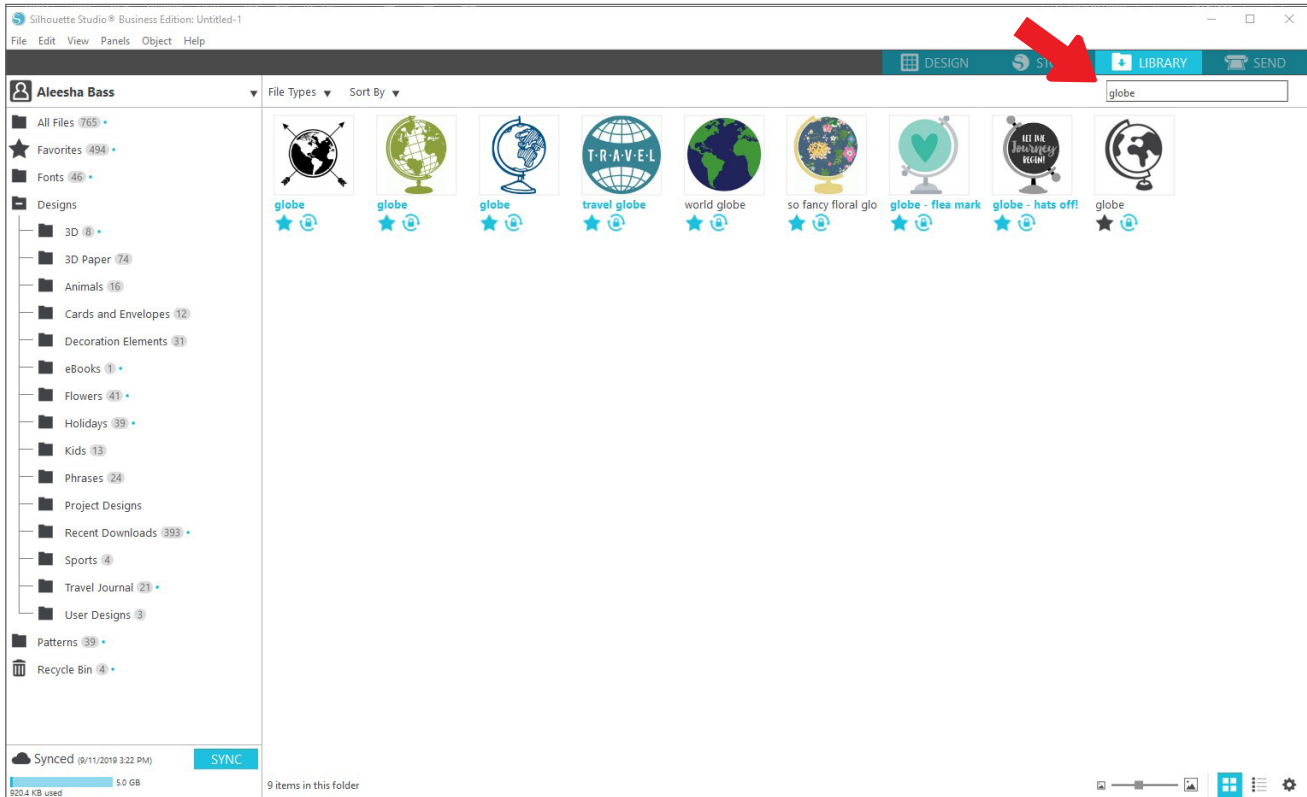

Використовуйте проекти з бібліотеки

Коли ви знайдете дизайн, який хочете використати, двічі клацніть дизайн, щоб розмістити його на своїй сторінці. Ви також можете клацнути дизайн правою кнопкою миші та вибрати «Відкрити [назва файлу]». Це автоматично закриє бібліотеку та переведе вас на сторінку дизайну. Бібліотеку можна легко повторно відкрити, натиснувши вкладку «Бібліотека».

Щоб закрити бібліотеку без вставлення дизайну, клацніть вкладку «Дизайн», щоб повернутися до області дизайну, або вкладку «Магазин», щоб знайти інші дизайни.

Показати розділений екран бібліотеки

Щоб одночасно переглядати простір дизайну та бібліотеку силуетів, ви можете скористатися функцією розділеного екрана бібліотеки. Щоб розділити екран, необхідно перейти на екран дизайну. Перейдіть у нижню ліву частину екрана та клацніть папку зі стрілкою вниз (інша назва — піктограма бібліотеки) або клацніть трикутник, спрямований праворуч. Це відкриє розділений екран.



Відкривши розділений екран, ви можете переміщатися по папках бібліотеки, щоб знайти правильний дизайн, який хочете додати на сторінку дизайну. Ви можете двічі клацнути дизайн або клацнути та перетягнути дизайн, щоб розмістити його на сторінці дизайну.

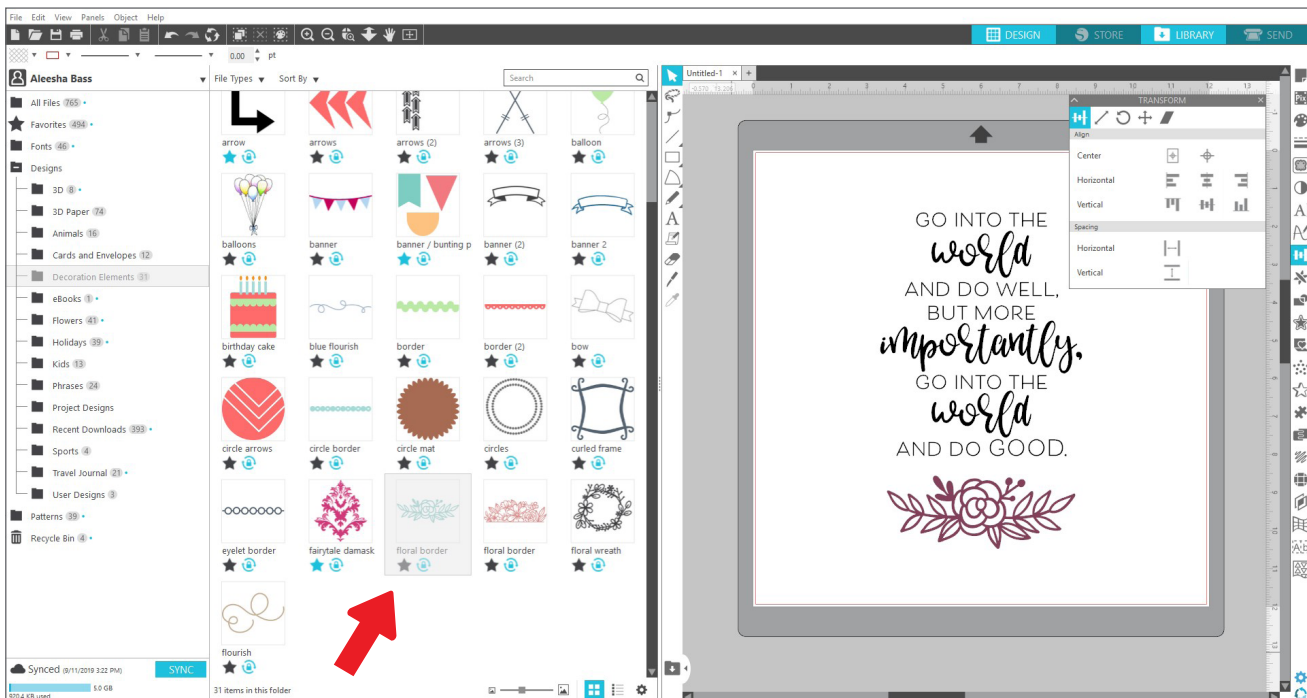

Коли ви закінчите з розділеним екраном, ви можете клацнути ту саму піктограму бібліотеки в середині розділеного екрана, щоб знову приховати частину бібліотеки.

Магазин Силует Дизайн

Магазин Silhouette Design Store містить понад 170 000 дизайнів, включаючи прості вирізи, складні візерунки та дизайни, шрифти та фрази, 3D-дизайни тощо, які можна вирізати за допомогою машини Silhouette. Більшість дизайнів коштують лише 99 ¢. У Design Store регулярно відбуваються розпродажі, і зазвичай щотижня публікується безкоштовний дизайн.

Щоб отримати доступ до Silhouette Design Store, натисніть вкладку Store у верхньому правому куті програмного забезпечення. Це відкриє вікно браузера та переведе вас до магазину.

Безкоштовний дизайн тижня буде відображено на сторінці "Пропозиції". Ви також можете переглянути інші пропозиції, нові дизайни, трендові дизайни тощо.

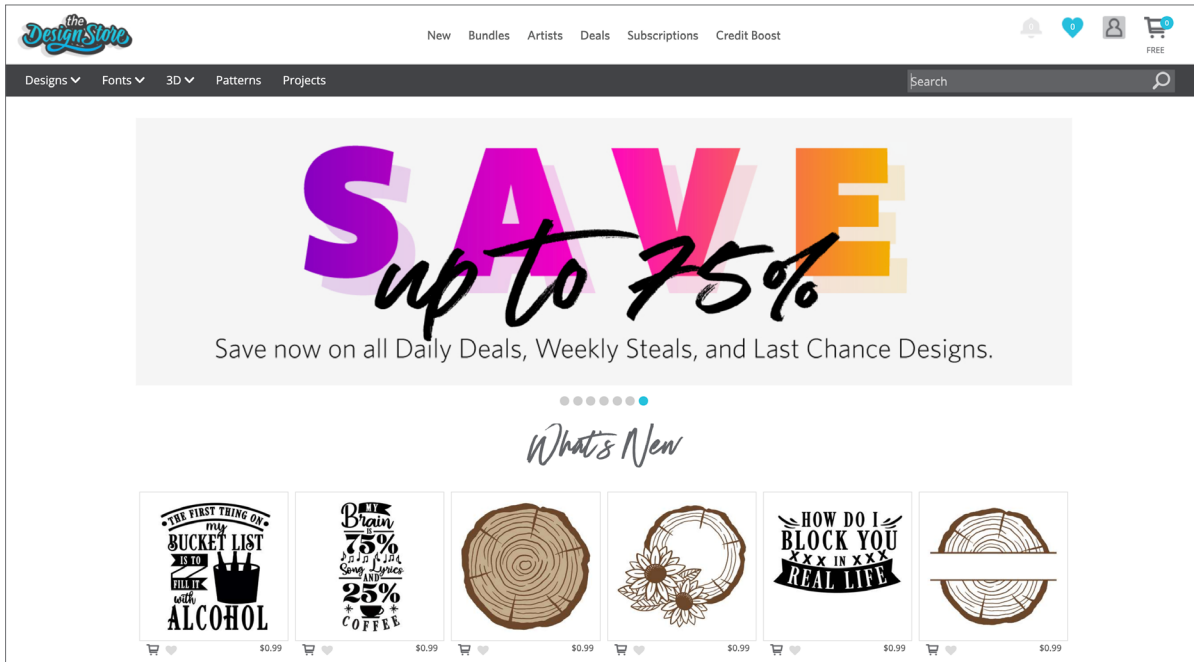

Шукайте дизайни, ввівши ключові слова в рядок пошуку, або використовуйте систему меню для пошуку дизайнів у певній категорії.

Завантажити дизайн

Наразі спробуйте завантажити безкоштовний дизайн, клацнувши безкоштовний дизайн цього тижня. Ви можете знайти безкоштовний дизайн на сторінці пропозицій у розділі «Безкоштовні дизайни».

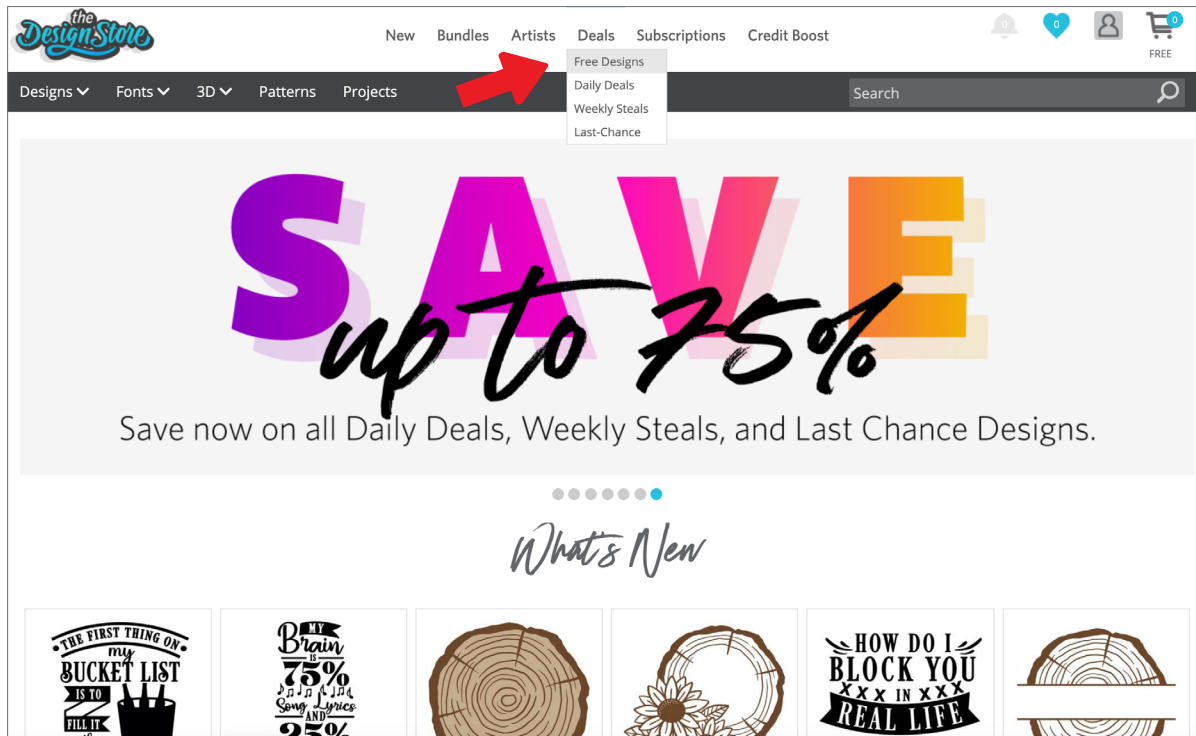

Коли ви клацаєте дизайн, з'являється вікно з додатковою інформацією про цей дизайн. Тут ви можете побачити, що це за дизайн, тип файлу та ціну.

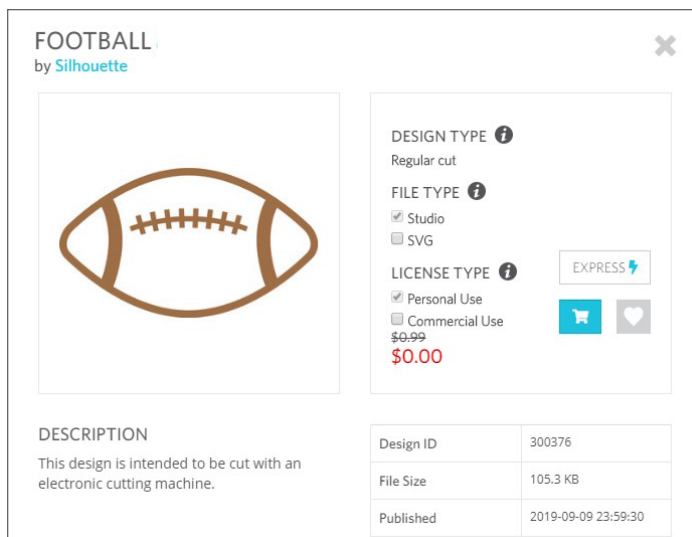

Щоб додати дизайн у кошик для покупок, натисніть синю піктограму кошика. Далі клацніть стрілку або клацніть піктограму у верхньому правому куті Design Store, щоб перейти до свого кошика для покупок.

Оскільки ви завантажуєте безкоштовний дизайн, загальна сума вашого кошика має становити 0,00 доларів США.

Переглянувши свій кошик для покупок, натисніть кнопку «Оформити замовлення», щоб продовжити. У цей час Design Store попросить вас увійти перед завантаженням вашого дизайну.

Ви повинні були вже створити обліковий запис Silhouette, але якщо ви цього не зробили, створення нового облікового запису займе лише кілька секунд. Натисніть посилання «Зареєструватися БЕЗКОШТОВНО» на сторінці входу, щоб створити новий обліковий запис.

Після створення облікового запису вам потрібно буде знову отримати доступ до кошика для покупок і ще раз спробувати процес оплати. Щоразу, коли ви завантажуєте проекти, вам буде запропоновано підтвердити пароль.

Надіслати панель

Коли ви клацнете вкладку «Надіслати», ви побачите сіру версію екрана «Дизайн» ліворуч і панель «Надіслати» праворуч. Панель «Надіслати» дозволяє вам налаштувати параметри різання, щоб ви могли зробити ідеальний різ.

На вкладці «Надіслати» можна вибрати чотири дії: «Просто», «Лінія», «Заливка» та «Шар».

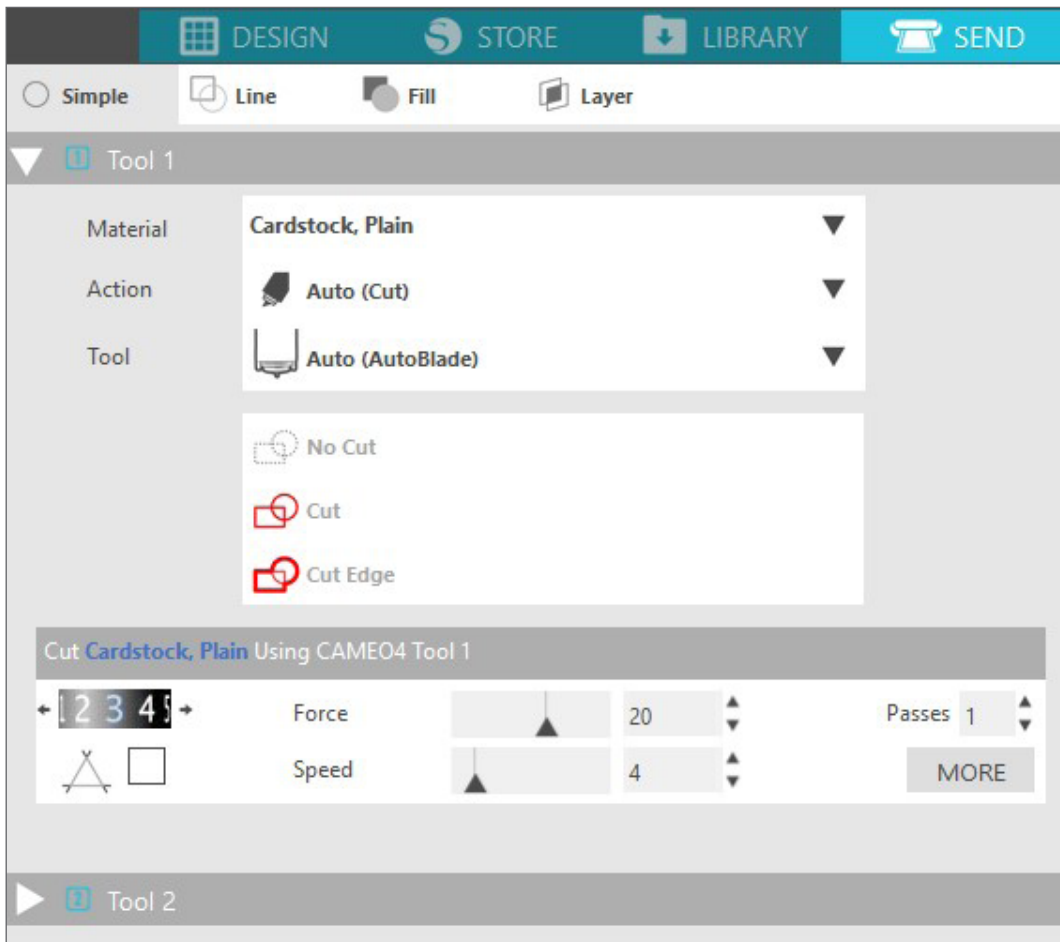

Кожна дія дозволяє налаштувати певні параметри різання. Вирізати так само просто, як вибрати матеріал, дію та інструмент на панелі «Простий» і натиснути «Надіслати».

Екран «Надіслати» складається з двох частин: панелі з правого боку та екрана з вашим дизайном зліва. Панель з правого боку містить вкладки дій, а також параметри дій. Коли ви перейдете на вкладку «Надіслати», лінії розрізу у вашому дизайні стануть товстішими та жирнішими, тож ви зможете точно бачити, що збирається вирізати ваш Силует.

Якщо ви бажаєте внести будь-які зміни у свій дизайн, вам потрібно повернутися на екран «Дизайн», натиснувши вкладку «Дизайн». Ви можете переміщати свій дизайн, перебуваючи на вкладці «Надіслати», але ви не можете вносити будь-які інші зміни в дизайн.

Перший параметр на панелі «Дії» — це вкладка «Просте». Тут ви можете вибрати тип матеріалу, дію, яку має виконувати ваш Силует, тип леза, який ви використовуєте, які лінії ви бажаєте вирізати, вигравірувати, вирізати, тиснути чи мати.

Для більш розширених налаштувань ви можете використовувати панель «Лінія», панель «Заливка» або панель «Шар». За допомогою панелі «Лінія» або панелі «Заливка» ви можете призначити завдання, яке виконуватиме Силует, відповідно до кольору лінії або кольору заливки зображення. Якщо у вас є дизайн із кількома шарами, ви можете використовувати панель «Шари», щоб вибрати, які шари вирізати.

Підготуйте Cameo Plus

Покладіть матеріал на килимок для різання

Зніміть антипригарну прокладку з ріжучого килимка. Новий килимок спочатку буде дуже липким. Щоб не пошкодити будь-які матеріали, які ви кладете на килимок для різання, покладіть килимок липкою стороною донизу на поверхню, яка не випускає надто багато ворсу, наприклад джинсову тканину або мікрофібру. Це зробить килимок менш липким, але все одно дозволить йому схоплюватися за матеріали, не пошкоджуючи їх.

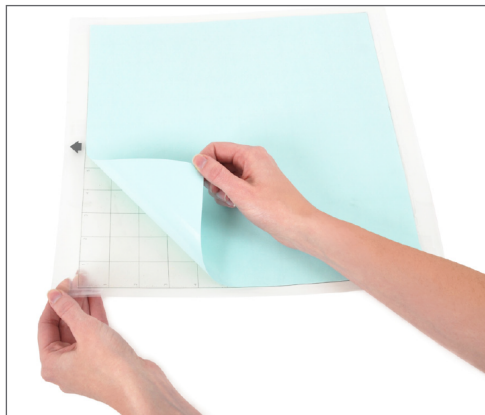

Розмістіть папір або інший носій на килимку для різання відповідно до ілюстрації в Silhouette Studio®.

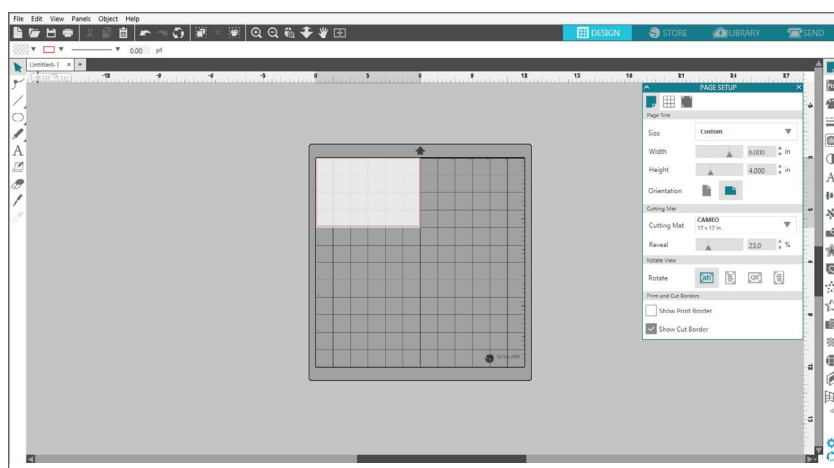

Увімкніть Cameo Plus

Увімкніть Cameo Plus, натиснувши кнопку живлення та дочекавшись запуску пристрою. Для подачі ріжучого килимка в машину

- f Підніміть кришку та посуňte її назад.
- f Вирівняйте лівий край килимка з сірою позначкою вирівнювання на лівій стороні машини.
- f Притисніть килимок до білих валиків.
- f Натисніть стрілку вгору на сенсорній панелі, щоб завантажити килимок у положення для різання.

Якщо ви не бачите на екрані зображення килимка для різання під документом, клацніть значок «Параметри сторінки» у верхній частині панелі інструментів «Силует» у правій частині вікна. У розділі Cutting Mat виберіть килимок Cameo Plus.

Розташуйте своє зображення на екрані там, де ви хочете його вирізати на килимку. Обов'язково зберігайте дизайн у межах червоних полів на сторінці.

Завантажте інструмент

Вибір інструменту або леза є важливим кроком у підготовці вашого Silhouette до різання. Оскільки ваша машина постачається з AutoBlade, ви можете вставити його. Різні стилі лез регулюються різними методами. Інструкції щодо регулювання альтернативних типів лез будуть включені в упаковку лез.

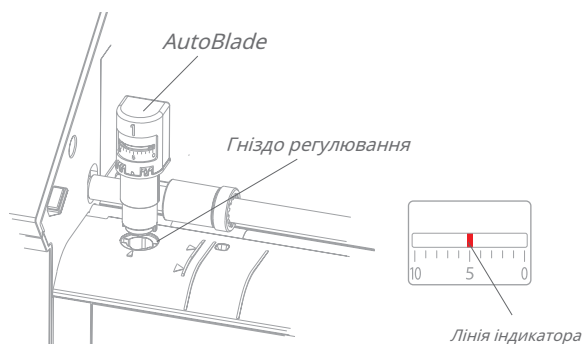

Якщо ви використовуєте AutoBlade, лезо автоматично налаштується, коли ви надішлете свій дизайн на різання. Щоб відрегулювати лезо AutoBlade або будь-яке інше лезо вручну, скористайтеся гніздом регулювання в машині або ручним інструментом, який постачається з машиною. Обережно натисніть на лезо вгору та вниз у гніздо регулювання, доки червона лінія індикатора не вкаже на потрібне налаштування.

Налаштування леза	матеріал
1	Тонкі матеріали, такі як вініл і гладкі теплообмінні матеріали
2-3	Матеріали середньої щільності, такі як папір, картон і флокований теплообмінний матеріал
4-6	Товстіші матеріали, як-от текстурований картон і папір для візерунків
7-10	Щільні матеріали, такі як полотно

Примітка. Лезо AutoBlade, Ratchet Blade, Premium Blade, Fabric Blade і Sketch Pen працюють лише в лівому тримачі інструментів або тримачі інструментів 1.

Наведені вище параметри леза застосовуються лише до AutoBlade, Ratchet Blade або Premium Blade. У всіх випадках вищі налаштування леза відкривають більшу частину леза та призначені для різання більш товстих матеріалів. Зверніться до Silhouette Studio®, щоб дізнатися про рекомендовані налаштування лез для різних матеріалів.

Коли ви не використовуєте свій інструмент, ви можете зберігати його в тримачі інструментів з лівого боку машини. Просто посуňte кришку ліворуч і помістіть інструмент усередину. Коли закінчите, посуňte кришку вправо, щоб закрити її.

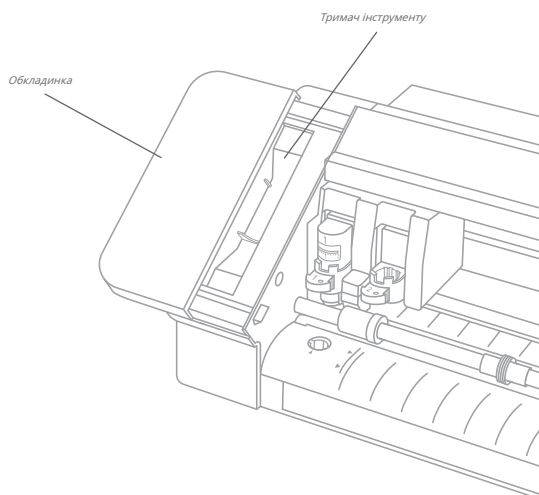

Автоматичне визначення інструментів

Новим у моделях верстатів Cameo 4 є автоматичне визначення інструменту. Ця функція дозволяє програмному забезпеченню визначити, який інструмент вставлено в апарат, і програмне забезпечення автоматично заповнює параметри дій на панелі «Надіслати».

Ця функція доступна лише з моделями Cameo 4 та інструментами Cameo 4. Ви можете побачити невелику металеву смужку на задній частині інструментів і адаптерів для інструментів. Це те, що повідомляє верстат — і, у свою чергу, програмному забезпеченню, — який інструмент вставлено в інструментотримач.

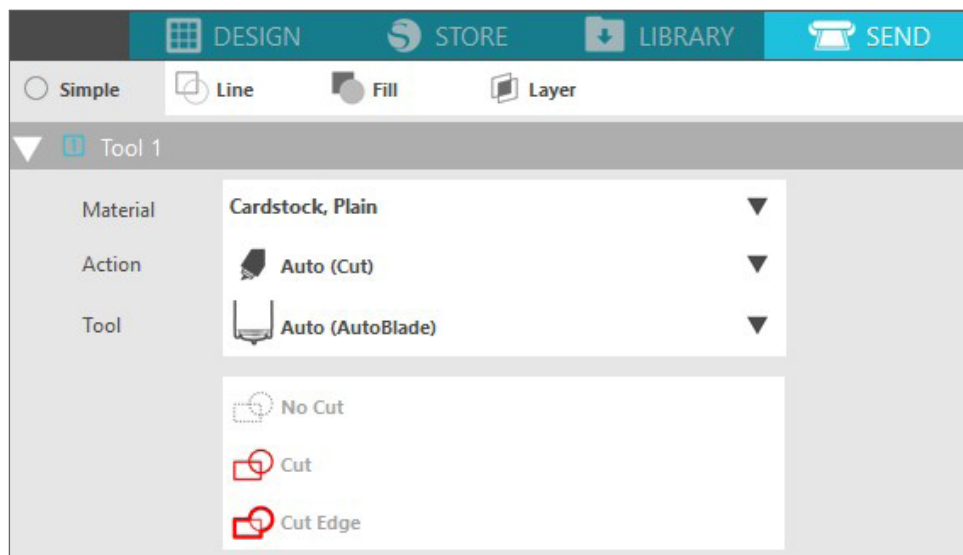

Адаптери інструментів (продаються окремо)

Оскільки конструкція тримача інструменту Cameo 4 Plus дещо відрізняється від попередніх версій Cameo, Cameo 4 Plus постачається з 4 адаптерами інструменту, які можна використовувати для вставлення інструментів у верстат:

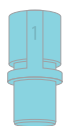

Використовуйте синій адаптер інструменту з ручками Silhouette Sketch Pen

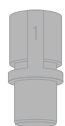

Використовуйте сірий адаптер інструменту з Лезо з глибоким різанням



Використовуйте чорний адаптер інструменту з Стандарт (тріскачка) і Преміум Леза



Використовуйте білий адаптер для інструменту з крафт-лезом 2 мм (сумісний з попередніми машинами Silhouette)

Налаштування подвійної каретки

Cameo Plus має подвійну каретку для одночасного розміщення двох різних інструментів. Це дозволяє виконувати різноманітні дії з різними типами лез. Дві каретки позначені як 1 (або інструмент 1 зліва) і 2 (або інструмент 2 справа). На лезах Cameo 4 Plus є 1 або 2. Ці цифри вказують, у якому тримачі інструменту можна використовувати цей інструмент.

Якщо ви використовуєте інструмент із адаптером, наприклад тріскачку для Cameo 3, цей інструмент можна використовувати лише в 1 точці.

Інструменти блокування та розблокування

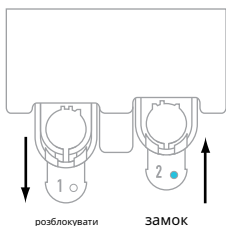

Важіль блокування

Спочатку розблокуйте положення Інструмент 1, витягнувши важіль блокування. Вставте AutoBlade (або будь-який інший інструмент або адаптер інструменту, який ви використовуєте) у тримач інструменту 1 і поверніть механізм блокування на місце. Вам може бути корисно натиснути на інструмент, одночасно натискаючи важіль блокування назад. Це гарантує, що інструмент надійно зафіксовано на місці.

Важелі блокування працюють однаково як для тримача інструменту 1, так і для тримача інструменту 2. Також не має значення, який інструмент вставлено; кожен інструмент зафіксується на місці однаково.

Якщо ви бачите суцільний синій колір поруч із номером інструменту, ви будете знати, що інструмент надійно заблоковано.

Відрегулюйте ролики

Регулюючи ролики на головному валу ролика, Silhouette Cameo® Plus може працювати з такими розмірами носіїв: A4, Letter, A3, 12 дюймів, 13 дюймів і 15 дюймів.

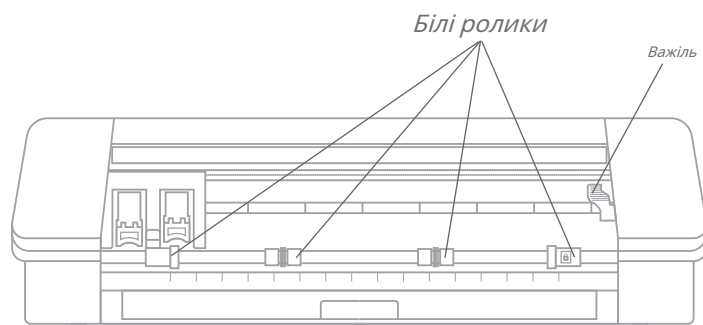

Знайдіть важіль розблокування з правого боку та поверніть його за годинниковою стрілкою.

⚠ Ролик може зрушитися з місця, якщо він не зафіксований надійно.

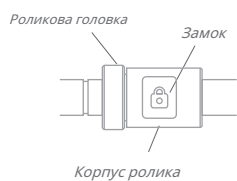

Візьміться за корпус ролика та натисніть кнопку блокування.

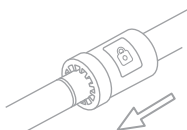

Утримуючи кнопку блокування, посуňte валик у потрібне положення. Відпустіть кнопку на корпусі ролика та зафіксуйте важіль розблокування, повернувши його проти годинникової стрілки.

Завантажте матеріал

З матеріалом, завантаженим на ріжучий килимок, або іншим матеріалом, без якого ви хотіли б використовувати ріжучий килимок, настав час завантажити ріжучий килимок або матеріал у машину.

ПРИМІТКА. Дуже важливо, щоб матеріали, для яких не використовується ріжучий килимок, міцно утримувалися під час подачі в машину, щоб матеріал однаково міцно захоплювався обома притискними роликками. В іншому випадку матеріал буде провисати в центрі, і отриманий зріз буде погано працювати.

Є два різних loading методи. В обох випадках вам потрібно спочатку переконатися відрегулюйте повзунки найкраще так, щоб вони були прикріплені до свого матеріалу:

1. Перемістіть праву сторону так, щоб вона відповідала ширині вашого ріжучого килимка або матеріалу.
2. Відрегулюйте середні повзунки так, щоб вони знаходилися на однаковій відстані між лівою стороною завантаження та правою ручний бігунок.

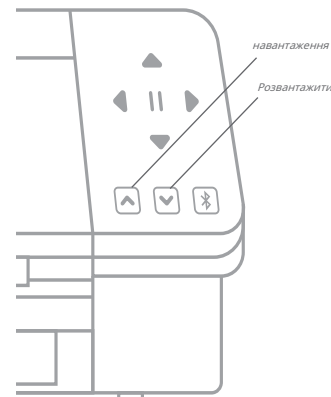

Перший метод – це метод відстроченого завантаження (рекомендований для більш широких зон різання):

1. Натисніть кнопку «Завантажити» на Cameo. Кнопка «Завантажити» блимає, вказуючи на готовність завантажити матеріал.
2. Вирівняйте лівий край ріжучого килимка або рулонного матеріалу з сірою лінією перед кареткою інструменту та лівою рукояткою на роликівій планці.
3. Через кілька секунд машина візьме ваш ріжучий килимок або матеріал і перемістить його в положення під роликівію планкоюю.

Другий метод — це метод негайного завантаження (рекомендований для вузьких ділянок різання):

1. Вирівняйте лівий край ріжучого килимка або матеріалу з сірою лінією перед кареткою інструменту та лівою рукояткою на роликівій планці.
2. Натисніть кнопку «Завантажити» на Cameo. Машина негайно захопить ваш ріжучий килимок або матеріал і перемістить його в положення під роликівію планкоюю.

Якщо ви бажаєте налаштувати початкову точку різання після завантаження матеріалу, ви можете скористатися стрілками на панелі керування або в програмному забезпеченні Silhouette Studio®.

Після завершення нарізки натисніть кнопку «Вивантажити». Ролики пересунуть ріжучий килимок або матеріал з-під роликівію планки, щоб звільнити його.

Вирізати дизайн

Коли ваш дизайн вибрано, матеріал завантажено, а машина підготовлена, ви готові зробити свій перший розріз!

Поверніться до Silhouette Studio®, щоб додати всю необхідну інформацію, якої ви можете втратити. Ось що ви можете очікувати від кожного розділу, коли ви вирізаєте за допомогою простої дії.

У розділах «Інструмент 1» і «Інструмент 2» ви побачите спадні параметри для матеріалу, дії та інструмента.

Спочатку виберіть свій матеріал. Важливо бути точним у виборі, оскільки Silhouette Studio® точно налаштувала параметри крою для кожного матеріалу. Якщо ви виявите, що вам потрібно внести зміни, ви змінюєте ці параметри. Якщо вам потрібно додати новий матеріал, ви можете натиснути кнопку «Додати новий тип матеріалу» внизу спадного меню матеріалу та додати власні параметри крою.

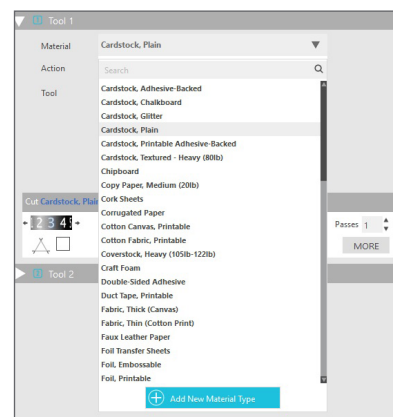

Далі виберіть інструмент або переконайтеся, що вибрано правильний інструмент. Завдяки автоматичному визначенню інструменту ваша машина повинна автоматично визначати, який інструмент знаходиться в тримачі. Тут ми помістили два різні інструменти в Cameo Plus — адаптер AutoBlade і Sketch Pen.

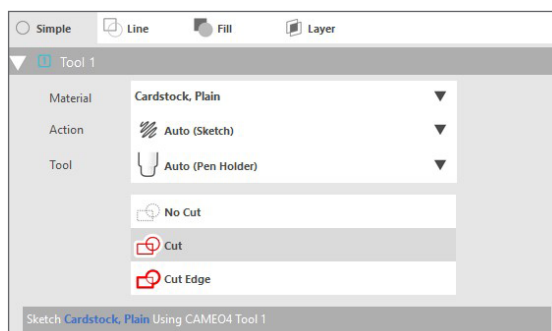
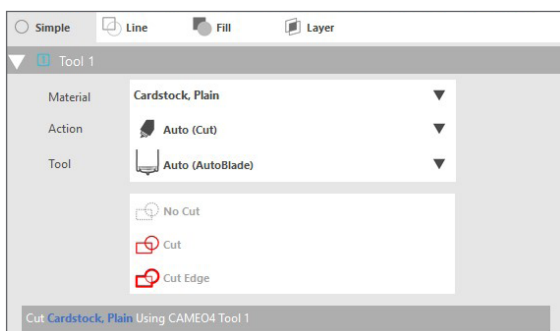

Тепер ви готові натиснути кнопку «Надіслати» та спостерігати, як ваш Силует точно вирізає ваш дизайн!

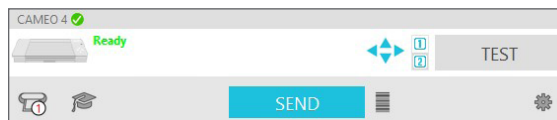

Якщо вам колись знадобиться нагадування про те, що вам потрібно зробити, щоб вирізати дизайн, ви можете клацнути піктограму дипломної шапки в нижньому лівому куті панелі «Надіслати» ліворуч від кнопки «Надіслати». Це покаже вам коротке слайд-шоу кроків, які вам потрібно виконати.

Інструмент 1 і Інструмент 2

На відміну від Cameo 3, тримачі інструментів у системі з подвійною кареткою виконують різні функції різання, тому інструменти не є взаємозамінними. Ось сумісні інструменти та функції для кожного тримача:

	Інструмент	Автоматична дія
Інструмент 1	AutoBlade	Вирізати
	Храповий лезо	Вирізати
	Лезо для глибокого різання	Вирізати
Інструмент 2	Скетч перо	Ескіз
	Крафтове лезо	Вирізати
	Обертова лопатка	Ротаційний розріз
	Перфоратор	удар

Різка без мату (Kiss-cut)

Виріз — це те, що використовується, коли ви використовуєте матеріали для різання, які мають підкладку (наприклад, вініл, теплообмін, листи наклейок тощо). Коли ви виконуєте вирізання за допомогою Cameo Plus, є ще дві функції Cameo Plus, який ви, можливо, захочете використати: подавач рулонів і поперечний різак.

Якщо ви не бажаєте використовувати подавач рулонів або поперечний куттер для виконання нарізки, вам потрібно зробити дві речі:

1. Перейдіть до панелі «Параметри сторінки» та змініть параметр «Ріжучий килимок» на «Немає».
2. Перейдіть на вкладку «Надіслати» та виберіть свій матеріал (пам'ятайте, що для виконання цього типу вирізання ваш матеріал **ПОВИНЕН** мати основу).

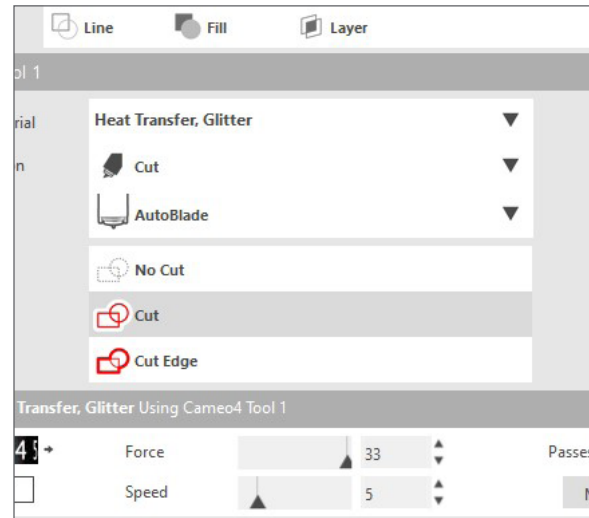
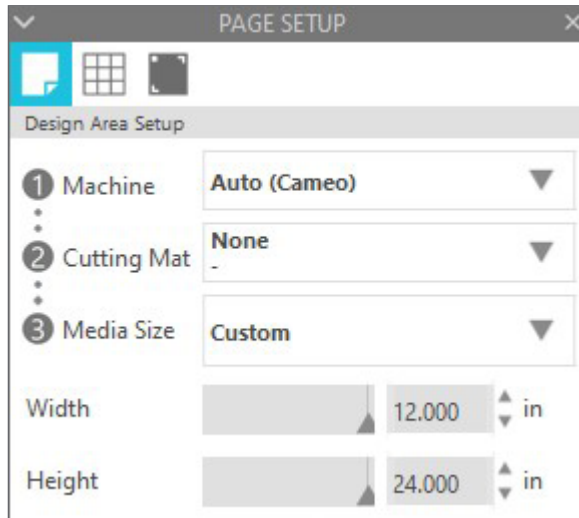

Виконавши ці два кроки, ви можете продовжити розріз.

Використовуйте пристрій подачі рулонів

Вбудований пристрій подачі рулонів розташований у лотку в передній частині Cameo Plus. Щоб відкрити пристрій подачі рулонів, обережно повністю витягніть цей лоток.

Примітка. Коли лоток подавача рулонів відкритий до кінця, він виступає приблизно на 8 дюймів із апарата. Якщо ви виявите, що лоток виступає лише на 4 або 5 дюймів, можливо, лоток застряг і не висувається до кінця. Обережно продовжуйте тягнути лоток, поки він повністю не вийде.



Відкрийте подавач рулонів

Витягнувши лоток до кінця, відкрийте вставлений шматок, щоб побачити, куди можна розмістити пристрій подачі рулонів. Є дві кінцеві деталі, які ви також можете перевернути, і це місце, де ваш рулонний матеріал залишиться. Посуньте праву кінцеву частину відповідно до ширини матеріалу — 9 дюймів, 12 дюймів або 15 дюймів.

Покладіть рулонний матеріал на подавач рулонів. Візьміть кінцеву частину та пропустіть її через отвір подавача рулону. Потім подайте його в машину за допомогою кнопки «Завантажити» на сенсорній панелі. Переконайтеся, що матеріал подається прямо в машину.

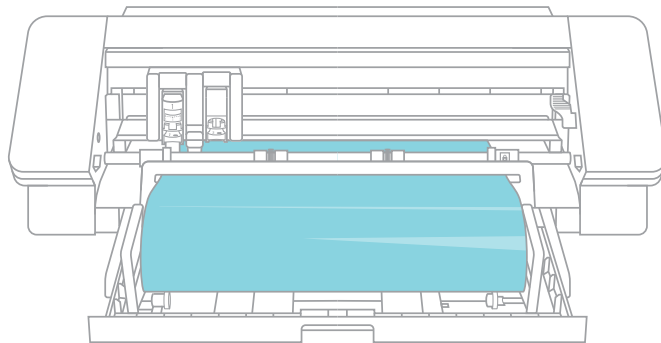

Коли ви закінчите використовувати подавач рулонів, вийміть рулон матеріалу, складіть шматки назад і посуньте лоток на місце.

Використовуйте Crosscutter

Якщо ви використовуєте облицьований матеріал у рулоні без ріжучого килимка, ви можете використовувати поперечний різак на задній панелі машини, щоб обрізати свій проект після завершення різання. Хрестовина вже прикріплена до Cameo Plus.

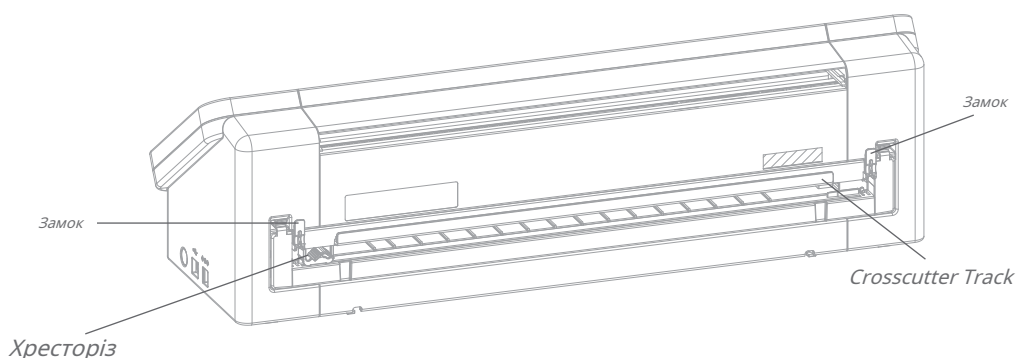

Обов'язково налаштуйте все в Silhouette Studio®, щоб ваш розріз правильно проходив через Cameo Plus. Спочатку встановіть для ріжучого килимка значення «Немає» на панелі «Параметри сторінки». Далі, коли ви перейдете на вкладку «Надіслати», перш ніж надіслати свій дизайн, клацніть значок шестірні в нижньому правому куті, щоб відкрити розширені налаштування. Змініть опцію «Подача» на «Подача» та встановіть, скільки матеріалу потрібно подавати. Не хвилюйтеся про точні вимірювання, тому що ви завжди можете використовувати стрілки на сенсорній панелі свого Cameo Plus, щоб за потреби відрегулювати подачу після того, як закінчите розріз. Потім надішліть свій дизайн на свою машину.

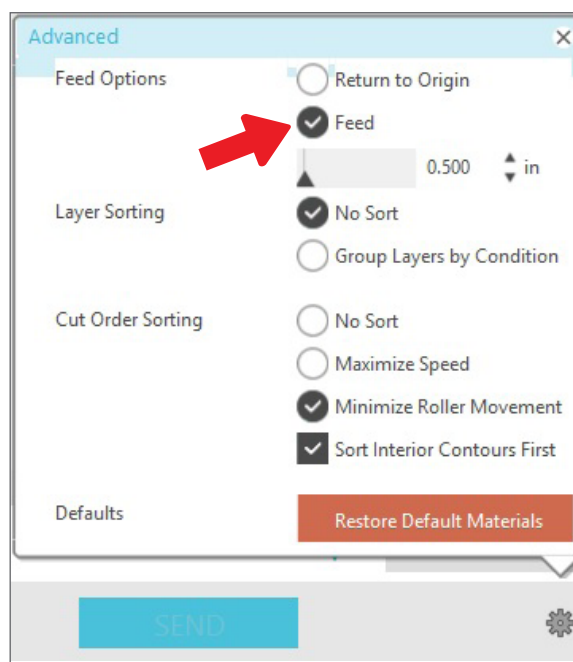
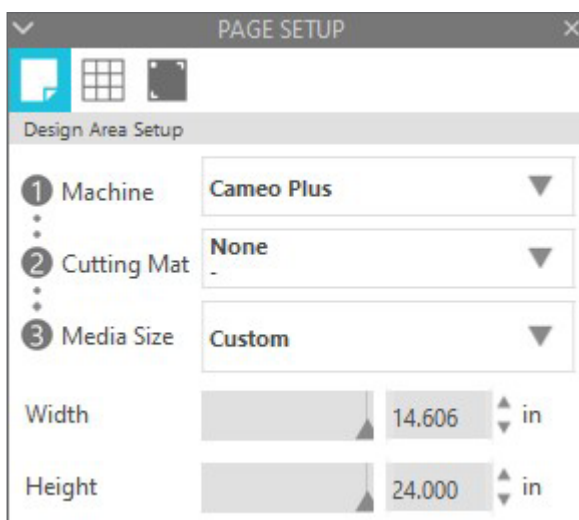

Щоб використовувати торцеву машину, переконайтеся, що ваша конструкція проходить через задню частину верстата в кінці різю. Звільніть фіксатори з обох боків у верхній частині патрона поперечного різця та опустіть напрямну поперечного різця. Проведіть поперечним ножом по дорозі, щоб розрізати матеріал. Коли ви закінчите, переконайтеся, що поперечний ріжучий інструмент знаходиться по обидва боки гусениці, підніміть гусеницю на місце та закріпіть обидва замки.

Замініть картридж поперечного ножа

Якщо лезо поперечного ножа затупилося і його потрібно замінити, ви можете легко це зробити, вийнявши та замінивши картридж поперечного ножа.

Щоб вийняти картридж поперечного ножа, одночасно натисніть на верхню частину двох кінцевих важелів. При цьому витягніть картридж поперечного різця. Це буде довгий шматок, показаний нижче.

Примітка. Перш ніж намагатися вийняти картридж, переконайтеся, що поперечний нож знаходиться в заблокованому положенні.

Щоб вставити картридж поперечного різця назад у машину, вирівняйте ніжки в нижній частині картриджа поперечного різця з пазами в нижній частині отвору картриджа поперечного різця на Cameo Plus. Переконавшись, що вирівнювання правильне, підніміть верхню частину картриджа поперечного різця та проштовхніть його в отвір, доки не почуєте клацання.

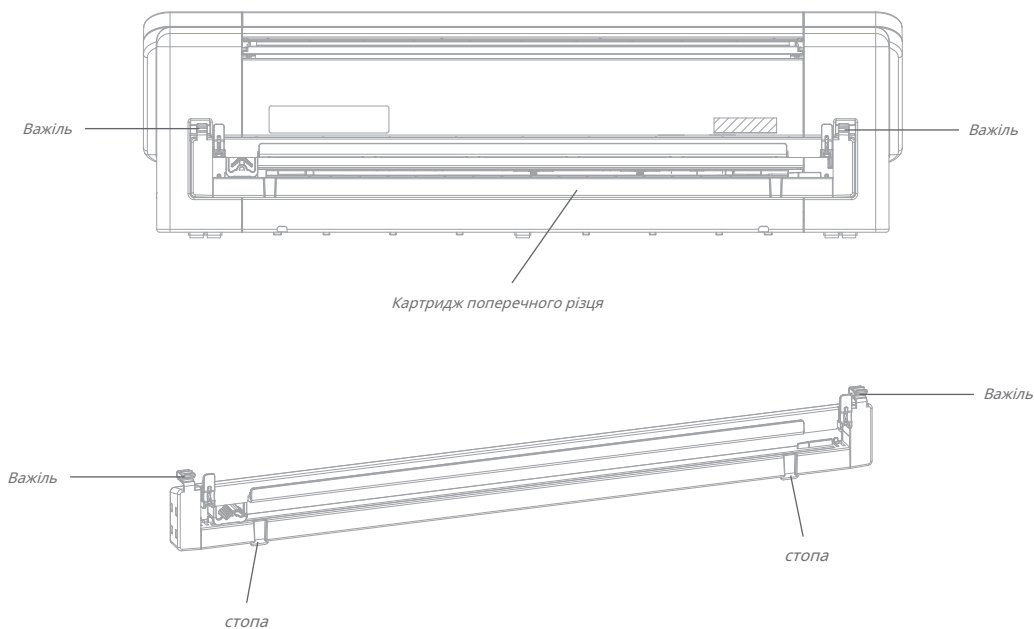

Різання без килимка (висувний виріз)

Другий варіант різання без килимка є новим для Cameo 4! Вперше вирізайте такі матеріали, як папір і картон, без килимка для різання. Завдяки цій функції Cameo робитиме надрізи, але утримуватиме матеріал на місці за допомогою перфораційних надрізів у стратегічних місцях. Після того, як матеріал буде вийнято з машини для різання, просто зніміть вирізаний дизайн з паперу.

Завдяки каналу, який проходить під зоною леза, Cameo 4 може здійснювати спеціальне різання, яке прорізає весь матеріал, навіть якщо немає ріжучого килимка. Він робить це, піднімаючи лезо крихітними сегментами під час різання, залишаючи частину матеріалу з'єднаною з цілою сторінкою. Отриману розрізну роботу можна витягнути з матеріалу після завершення різання.

1. Переконайтеся, що у вас є сумісна модель Cameo (тільки Cameo 4), а ваш комп'ютер під'єднано та синхронізовано з програмним забезпеченням.
2. На панелі «Параметри сторінки» виберіть «Немає» зі спадного меню килимка для різання, як ми робили з опцією «Вирізання поцілунком». Встановіть розмір носія відповідно до розміру матеріалу, який ви використовуєте.
3. На панелі «Надіслати» виберіть тип матеріалу. Програмне забезпечення визначає, чи потрібно автоматично вибрати для дії «Вирізати» чи «Вирізати з висувним кутом» на основі вашого килимка для різання та вибору матеріалу. Папір і подібні тверді матеріали, які зазвичай потребують килимка для повного розрізання, повинні використовувати «Вирізання з висувним кутом», якщо на панелі «Параметри сторінки» не вибрано килимок.

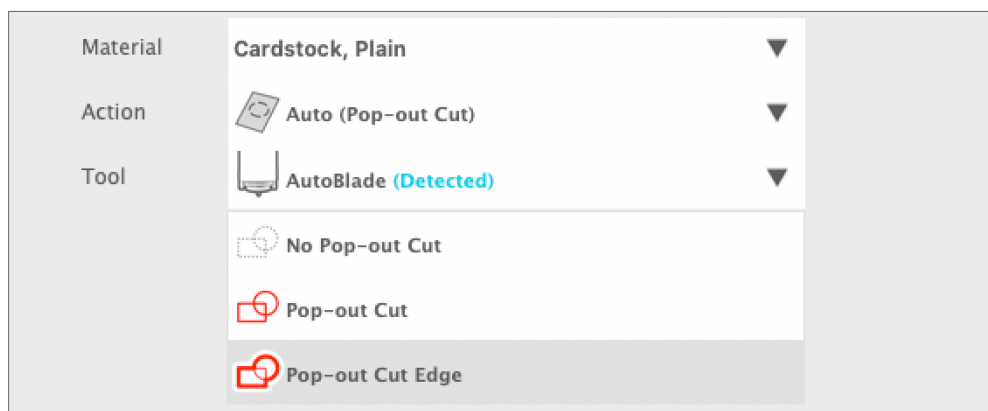

Ось деякі речі, які варто пам'ятати:

fРежим висувного різання не призначений для тонких або гнучких матеріалів, таких як копіювальний папір або тканина.

fФункцію висувного вирізання можна використовувати лише з лінійкою верстатів Cameo 4 і Portrait 3. Якщо ви використовуєте будь-які попередні моделі різання Silhouette (Cameo 3, Portrait 2 тощо), для вирізання потрібно використовувати килимок для різання. картон або інші паперові матеріали.

fПереконайтеся, що ви вибрали правильні параметри різання, перш ніж вирізати дизайн, виконуючи пробний різ.

Скасувати вирізання

Якщо вам потрібно скасувати скорочене завдання, яке вже виконується, є три різні речі

ви можете зробити:

1. Виберіть «Скасувати» в Silhouette Studio®.
2. Натисніть кнопку паузи. Через кілька секунд кнопка вивантаження ріжучого килимка блимає, вказуючи, що ви можете завершити роботу, вивантаживши ріжучий килимок.
3. Утримуйте кнопку «Пауза» на камері ео 4 протягом п'яти секунд. ПРИМІТКА. Ця опція не розвантажує нарізку мат або матеріал автоматично.

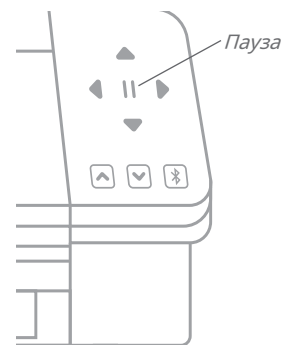

Підключення Bluetooth®

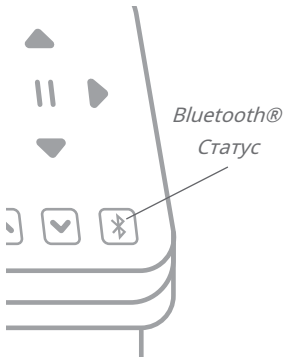

Silhouette Cameo® Plus сумісний з Bluetooth® і забезпечує бездротовий зв'язок. Таким чином ви можете надсилати дизайни з пристрою з підтримкою Bluetooth® на Cameo Plus для вирізання, не підключаючи машину до комп'ютера.

Щоб підключити Cameo Plus із підтримкою Bluetooth®, переконайтеся, що Bluetooth® активовано, натиснувши кнопку Bluetooth® на Cameo Plus. Підсвічування зміниться з білого на синій, вказуючи на те, що воно ввімкнено.

У Silhouette Studio® перейдіть на вкладку «Надіслати». Натисніть значок Bluetooth® унизу панелі та виберіть «Додати пристрій Bluetooth®». Через кілька секунд на панелі «Надіслати» статус Cameo Plus відобразиться як «Готовий», і налаштування завершено.

Де знайти більше інформації

Повний посібник із програмного забезпечення

Перегляньте повний, ілюстрований Посібник користувача в Silhouette Studio®, натиснувши Довідка > Посібник користувача.

Веб-сайт

Відвідайте розділ навчальних посібників [SilhouetteAmerica.com](https://www.silhouetteamerica.com) для отримання допомоги щодо конкретних функцій і покрокових інструкцій щодо вирізання різних типів носіїв за допомогою Silhouette Cameo® Plus.

Блог

Відвідайте офіційний блог Silhouette за адресою [Silhouette101.com](https://www.silhouette101.com) для інформації про вашу машину, навчальні посібники та інструкції, електронні книги, відео та ідеї щодо нових проектів, які ви можете створити. Багато публікацій блогу містять покрокові інструкції щодо розширеного використання продуктів і програмного забезпечення Silhouette.

Інформаційний бюлетень

Підпишіться на розсилку Silhouette за адресою [SilhouetteAmerica.com](https://www.silhouetteamerica.com) отримувати оновлення продукту та спеціальні пропозиції електронною поштою.

Обслуговування клієнтів

Якщо у вас виникнуть додаткові запитання, зверніться до служби підтримки

клієнтів: Silhouette America, Inc. support@silhouetteamerica.com [https://](https://www.silhouetteamerica.com/contact)

www.silhouetteamerica.com/contact